

Wegeventile ▶ Elektrisch betätigt, nach Norm

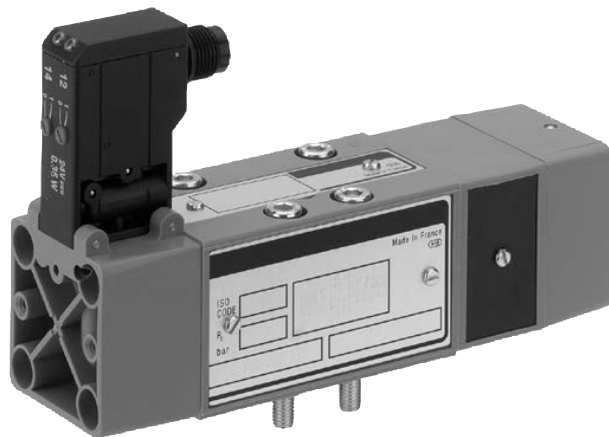



ISO 5599-1, Größe 1, Serie IS12

Katalogbroschüre

Rexroth
Pneumatics







Wegeventile ▶ Elektrisch betätigt, nach Norm ISO 5599-1, Größe 1, Serie IS12

	5/2-Wegeventil, Serie IS12, Größe 1 ▶ Qn = 1060 l/min ▶ Vorsteuerventilbreite: 15 mm ▶ Plattenanschluss ▶ Druckluftanschluss Ausgang: Grundplatte ISO 5599-1 ▶ Elektr. Anschluss: Stecker, M12, 3-polig ▶ verblockbar ▶ Handhilfsbetätigung: nicht rastend, rastend ▶ einseitig betätigt, beidseitig betätigt	5
	5/2-Wegeventil, Serie IS12, Größe 1 ▶ Pilotventil mit CNOMO-Anschlussbild ▶ Qn = 1060 l/min ▶ Vorsteuerventilbreite: 30 mm ▶ Plattenanschluss ▶ Druckluftanschluss Ausgang: Grundplatte ISO 5599-1 ▶ Elektr. Anschluss: Stecker, ISO 4400, Form A ▶ verblockbar ▶ Handhilfsbetätigung: rastend, nicht rastend ▶ einseitig betätigt, beidseitig betätigt	9
	5/3-Wegeventil, Serie IS12, Größe 1 ▶ Qn = 880 l/min ▶ Vorsteuerventilbreite: 15 mm ▶ Plattenanschluss ▶ Druckluftanschluss Ausgang: Grundplatte ISO 5599-1 ▶ Elektr. Anschluss: Stecker, M12, 3-polig ▶ verblockbar ▶ Handhilfsbetätigung: nicht rastend, rastend ▶ beidseitig betätigt	16
	5/2-Wegeventil, Serie IS12-PD, Größe 1 ▶ Qn = 1060 l/min ▶ Vorsteuerventilbreite: 30 mm ▶ Plattenanschluss ▶ Druckluftanschluss Ausgang: Grundplatte DIN ISO 5599 Gr.1 ▶ verblockbar ▶ Handhilfsbetätigung: nicht rastend, ohne ▶ einseitig betätigt	19

Zubehör



Einzelanschlussplatte

	Einzelanschlussplatte, Gewindeanschlüsse seitlich ▶ Norm: ISO 5599-1 ▶ Baugröße: ISO 1 ▶ Druckluftanschluss Ausgang: G 1/4 ▶ umgekehrte Druckeinspeisung zulässig	23
	Einzelanschlussplatte, Gewindeanschlüsse unten ▶ Norm: ISO 5599-1 ▶ Baugröße: ISO 1 ▶ Druckluftanschluss Ausgang: G 1/4 ▶ umgekehrte Druckeinspeisung zulässig	24
	Einzelanschlussplatte, Anschlüsse seitlich ▶ Norm: ISO 5599-1 ▶ Baugröße: ISO 1 ▶ Druckluftanschluss Ausgang: G 1/8 - Ø 8	26
	Einzelanschlussplatte, Anschlüsse unten ▶ Norm: ISO 5599-1 ▶ Baugröße: ISO 1 ▶ Druckluftanschluss Ausgang: G 1/8 - Ø 6	27

Grund- und Endplatten, Typ F

	Endplatte links, Endplatte rechts ▶ Norm: ISO 5599-1 ▶ Baugröße: ISO 1 ▶ Typ F ▶ verblockbar ▶ Grundplattenprinzip mehrfach ▶ umgekehrte Druckeinspeisung zulässig	29
--	---	----

Grund- und Endplatten, Typ G

	Grundplatte, Anschlüsse 2 und 4 seitlich oder nach unten ▶ Norm: ISO 5599-1 ▶ Baugröße: ISO 1 ▶ Typ G ▶ Druckluftanschluss Ausgang: G 1/4 ▶ verblockbar	31
	Endplatte links, Endplatte rechts ▶ Norm: ISO 5599-1 ▶ Baugröße: ISO 1 ▶ Typ G ▶ verblockbar ▶ Grundplattenprinzip mehrfach ▶ umgekehrte Druckeinspeisung zulässig	32







Grund- und Endplatten, Typ H

	Grundplatte, Anschlüsse 2 und 4 seitlich, 1,2 und 4 zusätzlich nach unten ▶ Norm: ISO 5599-1 ▶ Baugröße: ISO 1 ▶ Typ H ▶ Druckluftanschluss Ausgang: G 1/4 ▶ verblockbar	34
--	--	----

Wegeventile ▶ Elektrisch betätigt, nach Norm
ISO 5599-1, Größe 1, Serie IS12

	Endplatte links, Endplatte rechts ▶ Norm: ISO 5599-1 ▶ Baugröße: ISO 1 ▶ Typ H ▶ verblockbar	37
Grund- und Endplatten, Typ K		
	Grundplatte, Anschlüsse 2 und 4 unten ▶ Norm: ISO 5599-1 ▶ Baugröße: ISO 1 ▶ Typ K ▶ Druckluftanschluss Ausgang: G 1/8 - Ø 6 ▶ verblockbar	40
	Zwischenplatte für separate Lufteinspeisung, Anschlüsse 2 und 4 unten ▶ Norm: ISO 5599-1 ▶ Baugröße: ISO 1 ▶ Typ K ▶ Druckluftanschluss Ausgang: G 1/8 - G 1/4 ▶ verblockbar	42
	Endplatte links, Endplatte rechts ▶ Norm: ISO 5599-1 ▶ Baugröße: ISO 1 ▶ Typ K ▶ verblockbar	44
Zubehör		
	Blindplatte ▶ Norm: ISO 5599-1 ▶ Baugröße: ISO 1	46
	Blindplatte ▶ Norm: ISO 5599-1 ▶ Baugröße: ISO 1	47
	Drosselplatte ▶ Norm: ISO 5599-1 ▶ Baugröße: ISO 1	48
	Druckregler für Höhenverketzung ▶ Norm: ISO 5599-1 ▶ Baugröße: ISO 1 ▶ Geregelter Anschluss: 1, 2, 4, 2, 4	49
Zubehör, Typ F		
	Adapterplatte ▶ Norm: ISO 5599-1 ▶ Baugröße: ISO 1 -> ISO 2 ▶ Typ F ▶ verblockbar ▶ umgekehrte Druckeinspeisung zulässig	52
	Endplatten für Adapterplatte ▶ Norm: ISO 5599-1 ▶ Baugröße: ISO 1 - ISO 2 ▶ Typ F ▶ verblockbar ▶ umgekehrte Druckeinspeisung zulässig	53
	Winkel-Anschlussplatte ▶ Norm: ISO 5599-1 ▶ Baugröße: ISO 1 ▶ Typ F ▶ Druckluftanschluss Ausgang: G 1/4	54
	Einspeiseplatte ▶ Norm: ISO 5599-1 ▶ Baugröße: ISO 1 ▶ Typ F ▶ umgekehrte Druckeinspeisung zulässig	55
	Verschlussstück ▶ Norm: ISO 5599-1 ▶ Typ F ▶ Baugröße: ISO 1	56

Wegeventile ▶ Elektrisch betätigt, nach Norm
ISO 5599-1, Größe 1, Serie IS12

	Verschlussstück, Anschlussplatten ISO 5599-1 ▶ Norm:ISO 5599-1 ▶ Typ F ▶ Baugröße:ISO 1 - ISO 3	57
	Zubehör, für Zwischenplatten ▶ Norm:ISO 5599-1 ▶ Typ F ▶ Baugröße:ISO 1	57
Zubehör, Typ G		
	Adapterplatte ▶ Norm: ISO 5599-1 ▶ Baugröße: ISO 1 - ISO 2 ▶ Typ G ▶ verblockbar ▶ umgekehrte Druckeinspeisung zulässig	58
	Verschlussstück ▶ Norm:ISO 5599-1 ▶ Typ G	58
Zubehör, Typ H		
	Einspeiseplatte ▶ Norm: ISO 5599-1 ▶ Baugröße: ISO 1 ▶ Typ H ▶ verblockbar ▶ Scheibenprinzip	60
	Formdichtung für Einspeiseplatte ▶ Norm:ISO 5599-1 ▶ Typ H	61
Zubehör, Typ K		
	Trennsatz ▶ Norm:ISO 5599-1 ▶ Typ K ▶ Baugröße:ISO 1	62

Wegeventile ▶ Elektrisch betätigt, nach Norm

5/2-Wegeventil, Serie IS12, Größe 1

▶ Qn = 1060 l/min ▶ Vorsteuerventilbreite: 15 mm ▶ Plattenanschluss ▶ Druckluftanschluss Ausgang: Grundplatte ISO 5599-1 ▶ Elektr. Anschluss: Stecker, M12, 3-polig ▶ verblockbar ▶ Handhilfsbetätigung: nicht rastend, rastend ▶ einseitig betätigt, beidseitig betätigt



00106725_1

Normen	ISO 5599-1
Bauart	Schieberventil, überschneidungsfrei
Dichtprinzip	weich dichtend
Verblockungsprinzip	Grundplattenprinzip 1-fach
Betriebsdruck min./max.	Siehe Tabelle unten
Steuerdruck min./max.	Siehe Tabelle unten
Umgebungstemperatur min./max.	-10 °C / +50 °C
Mediumtemperatur min./max.	-10 °C / +60 °C
Medium	Druckluft
Max. Partikelgröße	5 µm
Ölgehalt der Druckluft	0 mg/m³ - 5 mg/m³
Schutzart mit Anschluss	IP65
Statusanzeige LED	Gelb
Einschaltdauer	100 %
Befestigungsschraube	M5 mit Innensechskant
Anzugsmoment der Befestigungsschraube	2,2 Nm
Gewicht	Siehe Tabelle unten
Werkstoffe:	
Gehäuse	Polyamid
Dichtungen	Acrylnitril-Butadien-Kautschuk
Frontplatte	Polyamid

Technische Bemerkungen











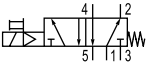

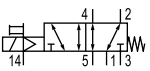

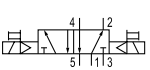

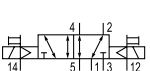

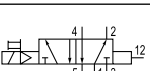

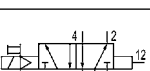

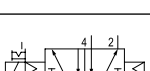



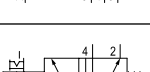

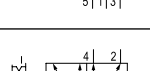
- Der min. Steuerdruck darf nicht unterschritten werden, da es sonst zu Fehlschaltungen und ggf. Ventilausfall kommen kann!
- Der Drucktaupunkt muss mindestens 15 °C unter der Umgebungs- und Mediumtemperatur liegen und darf max. 3 °C betragen.
- Der Ölgehalt der Druckluft muss über die gesamte Lebensdauer konstant bleiben.
- Verwenden Sie ausschließlich von AVENTICS zugelassene Öle, siehe Kapitel „Technische Informationen“.

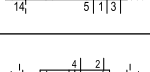
Betriebsspannung	Spannungstoleranz	Leistungsaufnahme
DC	DC	DC
		W
24 V	-10% / +10%	0,35

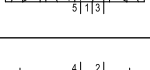
	HHB	Druckluftanschluss					Betriebsspannung	Leistungsaufnahme	Materialnummer
		Ein-gang	Aus-gang	Entlüf-tung	Steueran-schluss	Steuer-luft Entlüf-tung			
	≡	Grund- platte ISO 5599-1	Grund- platte ISO 5599-1	Grund- platte ISO 5599-1	Grundplatte ISO 5599-1	Grund- platte ISO 5599-1	24 V	0,35	0820024250
	≡	Grund- platte ISO 5599-1	Grund- platte ISO 5599-1	Grund- platte ISO 5599-1	Grundplatte ISO 5599-1	Grund- platte ISO 5599-1	24 V	0,35	0820024251

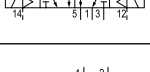
Wegeventile ▶ Elektrisch betätigt, nach Norm
5/2-Wegeventil, Serie IS12, Größe 1

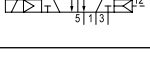
▶ $Q_n = 1060 \text{ l/min}$ ▶ Vorsteuerventilbreite: 15 mm ▶ Plattenanschluss ▶ Druckluftanschluss Ausgang:
 Grundplatte ISO 5599-1 ▶ Elektr. Anschluss: Stecker, M12, 3-polig ▶ verblockbar ▶ Handhilfsbetätigung: nicht
 rastend, rastend ▶ einseitig betätigt, beidseitig betätigt

	HHB	Druckluftanschluss					Betriebsspannung DC	Leistungsaufnahme 24 V DC	Materialnummer
		Ein-gang	Aus-gang	Entlü-fung	Steueran-schluss	Steuerluft Entlü-fung			
								[W]	
		Grundplatte ISO 5599-1	Grundplatte ISO 5599-1	Grundplatte ISO 5599-1	Grundplatte ISO 5599-1	Grundplatte ISO 5599-1	24 V	0,35	0820024300
		Grundplatte ISO 5599-1	Grundplatte ISO 5599-1	Grundplatte ISO 5599-1	Grundplatte ISO 5599-1	Grundplatte ISO 5599-1	24 V	0,35	0820024301
		Grundplatte ISO 5599-1	Grundplatte ISO 5599-1	Grundplatte ISO 5599-1	Grundplatte ISO 5599-1	Grundplatte ISO 5599-1	24 V	0,35	0820024325
		Grundplatte ISO 5599-1	Grundplatte ISO 5599-1	Grundplatte ISO 5599-1	Grundplatte ISO 5599-1	Grundplatte ISO 5599-1	24 V	0,35	0820024326
		Grundplatte ISO 5599-1	Grundplatte ISO 5599-1	Grundplatte ISO 5599-1	Grundplatte ISO 5599-1	Grundplatte ISO 5599-1	24 V	0,35	0820024329
		Grundplatte ISO 5599-1	Grundplatte ISO 5599-1	Grundplatte ISO 5599-1	Grundplatte ISO 5599-1	Grundplatte ISO 5599-1	24 V	0,35	0820024330
		Grundplatte ISO 5599-1	Grundplatte ISO 5599-1	Grundplatte ISO 5599-1	Grundplatte ISO 5599-1	Grundplatte ISO 5599-1	24 V	0,35	0820024275
		Grundplatte ISO 5599-1	Grundplatte ISO 5599-1	Grundplatte ISO 5599-1	Grundplatte ISO 5599-1	Grundplatte ISO 5599-1	24 V	0,35	0820024276
		Grundplatte ISO 5599-1	Grundplatte ISO 5599-1	Grundplatte ISO 5599-1	Grundplatte ISO 5599-1	Grundplatte ISO 5599-1	24 V	0,35	0820024302
		Grundplatte ISO 5599-1	Grundplatte ISO 5599-1	Grundplatte ISO 5599-1	Grundplatte ISO 5599-1	Grundplatte ISO 5599-1	24 V	0,35	0820024303
		Grundplatte ISO 5599-1	Grundplatte ISO 5599-1	Grundplatte ISO 5599-1	Grundplatte ISO 5599-1	Grundplatte ISO 5599-1	24 V	0,35	0820024327
		Grundplatte ISO 5599-1	Grundplatte ISO 5599-1	Grundplatte ISO 5599-1	Grundplatte ISO 5599-1	Grundplatte ISO 5599-1	24 V	0,35	0820024328
		Grundplatte ISO 5599-1	Grundplatte ISO 5599-1	Grundplatte ISO 5599-1	Grundplatte ISO 5599-1	Grundplatte ISO 5599-1	24 V	0,35	0820024331
		Grundplatte ISO 5599-1	Grundplatte ISO 5599-1	Grundplatte ISO 5599-1	Grundplatte ISO 5599-1	Grundplatte ISO 5599-1	24 V	0,35	0820024332

Wegeventile ▶ Elektrisch betätigt, nach Norm
5/2-Wegeventil, Serie IS12, Größe 1

▶ Qn = 1060 l/min ▶ Vorsteuerventilbreite: 15 mm ▶ Plattenanschluss ▶ Druckluftanschluss Ausgang:
 Grundplatte ISO 5599-1 ▶ Elektr. Anschluss: Stecker, M12, 3-polig ▶ verblockbar ▶ Handhilfsbetätigung: nicht
 rastend, rastend ▶ einseitig betätigt, beidseitig betätigt

Materialnum- mer	Durchflusswert	Nennwi- derstand	Be- triebs- druck min./ max.	Steuer- druck min./ max.	Einschaltzeit	Ausschaltzeit	Gewicht	Bem.
	Qn				tF	tE		
	[l/min]		[bar]	[bar]	[ms]	[ms]	[kg]	
0820024250	1060	1480	2 / 10	2 / 10	18	33	0,25	1)
0820024251	1060	1480	-0,9 / 10	2 / 10	18	33	0,25	2)
0820024300	1060	1480	2,2 / 10	2,2 / 10	18	40	0,26	1)
0820024301	1060	1480	-0,9 / 10	2,2 / 10	18	40	0,26	2)
0820024325	1060	1480	2 / 10	1 / 10	16	16	0,26	1)
0820024326	1060	1480	-0,9 / 10	1 / 10	16	16	0,26	2)
0820024329	1060	1480	2 / 10	1 / 10	-	-	0,26	1)
0820024330	1060	1480	-0,9 / 10	1 / 10	-	-	0,26	2)
0820024275	1060	1480	2 / 10	2 / 10	18	33	0,25	1)
0820024276	1060	1480	-0,9 / 10	2 / 10	18	33	0,25	2)
0820024302	1060	1480	2,2 / 10	2,2 / 10	18	40	0,26	1)
0820024303	1060	1480	-0,9 / 10	2,2 / 10	18	40	0,26	2)
0820024327	1060	1480	2 / 10	1 / 10	16	16	0,26	1)
0820024328	1060	1480	-0,9 / 10	1 / 10	16	16	0,26	2)
0820024331	1060	1480	2 / 10	1 / 10	-	-	0,26	1)
0820024332	1060	1480	-0,9 / 10	1 / 10	-	-	0,26	2)

HHB = Handhilfsbetätigung

1) Vorsteuerung: intern

2) Vorsteuerung: extern

 Nenndurchfluss Qn bei 6 bar und $\Delta p = 1$ bar

Wegeventile ▶ Elektrisch betätigt, nach Norm

5/2-Wegeventil, Serie IS12, Größe 1

▶ $Q_n = 1060 \text{ l/min}$ ▶ Vorsteuerventilbreite: 15 mm ▶ Plattenanschluss ▶ Druckluftanschluss Ausgang:
Grundplatte ISO 5599-1 ▶ Elektr. Anschluss: Stecker, M12, 3-polig ▶ verblockbar ▶ Handhilfsbetätigung: nicht
rastend, rastend ▶ einseitig betätigt, beidseitig betätigt

Abmessungen

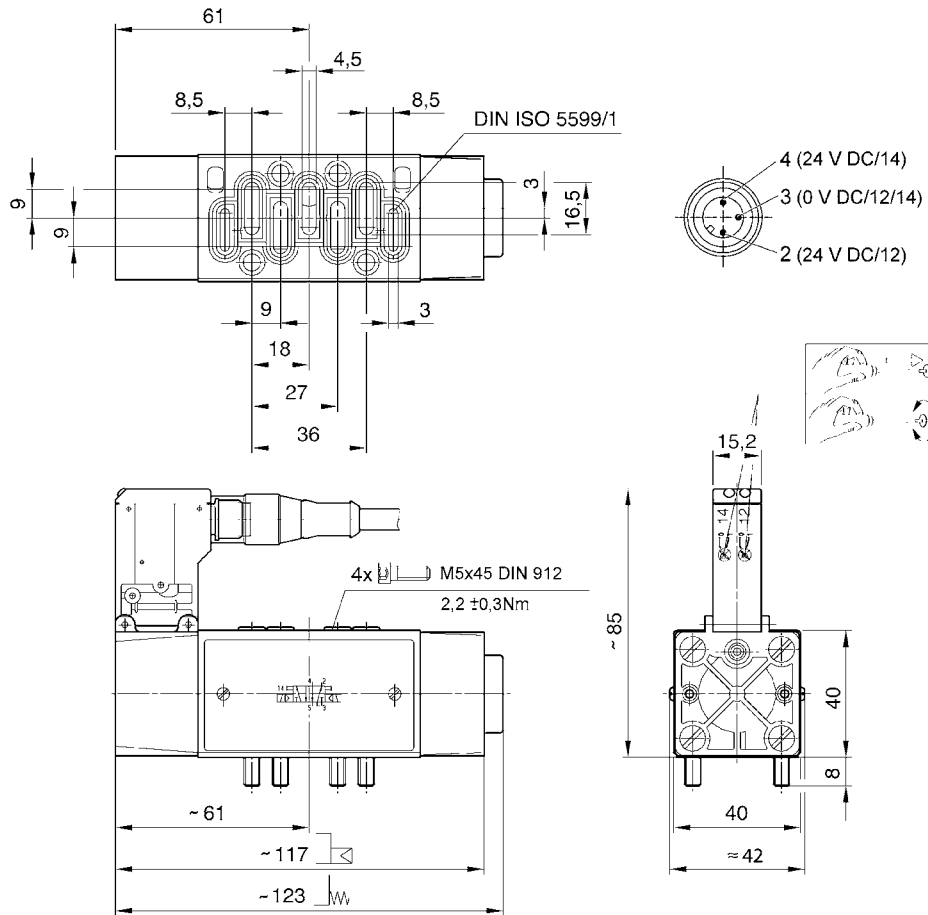

00108445

Wegeventile ▶ Elektrisch betätigt, nach Norm

5/2-Wegeventil, Serie IS12, Größe 1

- ▶ Pilotventil mit CNOMO-Anschlussbild ▶ Qn = 1060 l/min ▶ Vorsteuerventilbreite: 30 mm ▶ Plattenanschluss
- ▶ Druckluftanschluss Ausgang: Grundplatte ISO 5599-1 ▶ Elektr. Anschluss: Stecker, ISO 4400, Form A
- ▶ verblockbar ▶ Handhilfsbetätigung: rastend, nicht rastend ▶ einseitig betätigt, beidseitig betätigt

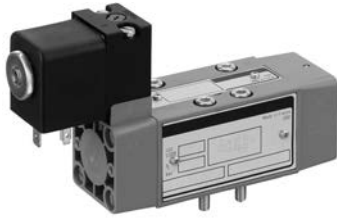

00107394

Normen	ISO 5599-1
Bauart	Schieberventil, überschneidungsfrei
Dichtprinzip	weich dichtend
Verblockungsprinzip	Grundplattenprinzip 1-fach
Betriebsdruck min./max.	Siehe Tabelle unten
Steuerdruck min./max.	Siehe Tabelle unten
Umgebungstemperatur min./max.	-10°C / +50°C
Mediumtemperatur min./max.	-10°C / +60°C
Medium	Druckluft
Max. Partikelgröße	5 µm
Ölgehalt der Druckluft	0 mg/m³ - 5 mg/m³
Schutzart mit Anschluss	IP65
Kompatibilitätsindex	Siehe Tabelle unten
Einschaltdauer	100 %
Befestigungsschraube	M5 mit Innensechskant
Anzugsmoment der Befestigungsschraube	2,2 Nm
Gewicht	Siehe Tabelle unten
Werkstoffe:	
Gehäuse	Polyamid
Dichtungen	Acrylnitril-Butadien-Kautschuk
Frontplatte	Polyamid











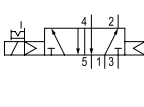

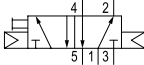

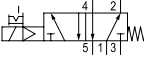

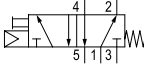

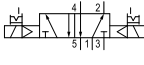

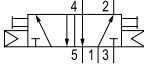

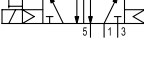
Technische Bemerkungen

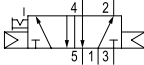
- Der min. Steuerdruck darf nicht unterschritten werden, da es sonst zu Fehlschaltungen und ggf. Ventilausfall kommen kann!
- Der Drucktaupunkt muss mindestens 15 °C unter der Umgebungs- und Mediumtemperatur liegen und darf max. 3 °C betragen.
- Der Ölgehalt der Druckluft muss über die gesamte Lebensdauer konstant bleiben.
- Verwenden Sie ausschließlich von AVENTICS zugelassene Öle, siehe Kapitel „Technische Informationen“.
- ATEX optional: ATEX-Variante herstellbar durch Kombination des Basisventils ohne Spule mit ATEX-Spule. ATEX-Kennzeichnung: siehe Katalogblatt ATEX-Spulen.

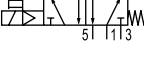
Betriebsspannung			Spannungstoleranz			Leistungsaufnahme	Einschaltleistung		Halteleistung	
DC	AC 50 Hz	AC 60 Hz	DC	AC 50 Hz	AC 60 Hz	DC	AC 50 Hz	AC 60 Hz	AC 50 Hz	AC 60 Hz
						W	VA	VA	VA	VA
-	230 V	230 V	-	-10% / +10%	-10% / +10%	-	11,5	9,5	8	5,6
24 V	-	-	-10% / +10%	-	-	4,5	-	-	-	-
-	24 V	24 V	-	-10% / +10%	-10% / +10%	-	11,5	9,5	8	5,6
-	110 V	110 V	-	-10% / +10%	-10% / +10%	-	11,5	9,5	8	5,6
24 V	-	-	-10% / +10%	-	-	2,7	-	-	-	-
-	230 V	230 V	-	-10% / +10%	-10% / +10%	-	3	-	2,3	-

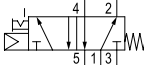
5/2-Wegeventil, Serie IS12, Größe 1

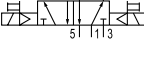
- ▶ Pilotventil mit CNOMO-Anschlussbild ▶ $Q_n = 1060 \text{ l/min}$ ▶ Vorsteuerventilbreite: 30 mm ▶ Plattenanschluss
 ▶ Druckluftanschluss Ausgang: Grundplatte ISO 5599-1 ▶ Elektr. Anschluss: Stecker, ISO 4400, Form A
 ▶ verblockbar ▶ Handhilfsbetätigung: rastend, nicht rastend ▶ einseitig betätigt, beidseitig betätigt

	HHB	Druckluftanschluss					Betriebsspannung			Materialnummer		
		Eingang	Ausgang	Entlüftung	Steueranschluss	Steuerluft Entlüftung	DC	AC 50 Hz	AC 60 Hz			
		Grundplatte ISO 5599-1	Grundplatte ISO 5599-1	Grundplatte ISO 5599-1	Grundplatte ISO 5599-1	-	230 V	230 V	0820024001			
						24 V	-	-		0820024002		
						-	24 V	24 V			0820024003	
						-	110 V	110 V				0820024004
24 V	-	-	0820024006									
		Grundplatte ISO		Grundplatte ISO	Grundplatte ISO	Grundplatte ISO 5599-1	Grundplatte ISO	-	-	-		
								-	-	-	0820024980	
		Grundplatte ISO 5599-1		Grundplatte ISO 5599-1	Grundplatte ISO 5599-1	Grundplatte ISO 5599-1	Grundplatte ISO 5599-1	-	230 V	230 V	0820024025	
			24 V					-	-	R422000002		
			-					24 V	24 V			0820024026
			-					110 V	110 V			
24 V	-	-	0820024028									
		Grundplatte ISO		Grundplatte ISO	Grundplatte ISO	Grundplatte ISO 5599-1	Grundplatte ISO	-	-	-	0820024991	
								-	-	-		0820024981
		Grundplatte ISO 5599-1		Grundplatte ISO 5599-1	Grundplatte ISO 5599-1	Grundplatte ISO 5599-1	Grundplatte ISO 5599-1	-	230 V	230 V	0820024501	
			24 V					-	-	R422000003		
			-					24 V	24 V			0820024502
			-					110 V	110 V			
24 V	-	-	0820024504									
		Grundplatte ISO		Grundplatte ISO	Grundplatte ISO	Grundplatte ISO 5599-1	Grundplatte ISO	-	-	-	0820024510	
								-	-	-		0820024992
		Grundplatte ISO 5599-1		Grundplatte ISO 5599-1	Grundplatte ISO 5599-1	Grundplatte ISO 5599-1	Grundplatte ISO 5599-1	-	230 V	230 V	0820024051	
			24 V					-	-	0820024052		
			-					24 V	24 V			0820024053
			-					110 V	110 V			
24 V	-	-	0820024060									
		Grundplatte ISO		Grundplatte ISO	Grundplatte ISO	Grundplatte ISO 5599-1	Grundplatte ISO	-	-	-	0820024993	
								-	-	-		0820024982
		Grundplatte ISO 5599-1		Grundplatte ISO 5599-1	Grundplatte ISO 5599-1	Grundplatte ISO 5599-1	Grundplatte ISO 5599-1	-	230 V	230 V	0820024075	
			24 V					-	-	0820024076		
			-					24 V	24 V			0820024077
			-					110 V	110 V			
24 V	-	-	0820024085									
		Grundplatte ISO		Grundplatte ISO	Grundplatte ISO	Grundplatte ISO 5599-1	Grundplatte ISO	-	-	-	0820024994	
								-	-	-		0820024983
		Grundplatte ISO 5599-1		Grundplatte ISO 5599-1	Grundplatte ISO 5599-1	Grundplatte ISO 5599-1	Grundplatte ISO 5599-1	-	230 V	230 V	0820024551	
			24 V					-	-	0820024552		
			-					24 V	24 V			0820024553
			-					110 V	110 V			
24 V	-	-	0820024560									

Wegeventile ▶ Elektrisch betätigt, nach Norm

5/2-Wegeventil, Serie IS12, Größe 1

- ▶ Pilotventil mit CNOMO-Anschlussbild ▶ $Q_n = 1060 \text{ l/min}$ ▶ Vorsteuerventilbreite: 30 mm ▶ Plattenanschluss
- ▶ Druckluftanschluss Ausgang: Grundplatte ISO 5599-1 ▶ Elektr. Anschluss: Stecker, ISO 4400, Form A
- ▶ verblockbar ▶ Handhilfsbetätigung: rastend, nicht rastend ▶ einseitig betätigt, beidseitig betätigt

	HHB	Druckluftanschluss					Betriebsspannung			Materialnummer
		Ein-gang	Aus-gang	Entlü-fung	Steueran-schluss	Steu-erluft Entlü-fung	DC	AC 50 Hz	AC 60 Hz	
		Grundplatte ISO	Grundplatte ISO	Grundplatte ISO	Grundplatte ISO 5599-1	Grundplatte ISO	-	-	-	0820024995 0820024985
		Grundplatte ISO 5599-1	Grundplatte ISO 5599-1	Grundplatte ISO 5599-1	Grundplatte ISO 5599-1	Grundplatte ISO 5599-1	-	-	-	0820024950
		Grundplatte ISO 5599-1	Grundplatte ISO 5599-1	Grundplatte ISO 5599-1	Grundplatte ISO 5599-1	Grundplatte ISO 5599-1	-	-	-	0820024953
		Grundplatte ISO 5599-1	Grundplatte ISO 5599-1	Grundplatte ISO 5599-1	Grundplatte ISO 5599-1	Grundplatte ISO 5599-1	-	-	-	0820024951
		Grundplatte ISO 5599-1	Grundplatte ISO 5599-1	Grundplatte ISO 5599-1	Grundplatte ISO 5599-1	Grundplatte ISO 5599-1	-	-	-	0820024954
		Grundplatte ISO 5599-1	Grundplatte ISO 5599-1	Grundplatte ISO 5599-1	Grundplatte ISO 5599-1	Grundplatte ISO 5599-1	-	-	-	0820024952
		Grundplatte ISO 5599-1	Grundplatte ISO 5599-1	Grundplatte ISO 5599-1	Grundplatte ISO 5599-1	Grundplatte ISO 5599-1	-	-	-	0820024955
		Grundplatte ISO 5599-1	Grundplatte ISO 5599-1	Grundplatte ISO 5599-1	Grundplatte ISO 5599-1	Grundplatte ISO 5599-1	-	-	-	0820024960
		Grundplatte ISO 5599-1	Grundplatte ISO 5599-1	Grundplatte ISO 5599-1	Grundplatte ISO 5599-1	Grundplatte ISO 5599-1	-	-	-	0820024963
		Grundplatte ISO 5599-1	Grundplatte ISO 5599-1	Grundplatte ISO 5599-1	Grundplatte ISO 5599-1	Grundplatte ISO 5599-1	-	-	-	0820024961
		Grundplatte ISO 5599-1	Grundplatte ISO 5599-1	Grundplatte ISO 5599-1	Grundplatte ISO 5599-1	Grundplatte ISO 5599-1	-	-	-	0820024964
		Grundplatte ISO 5599-1	Grundplatte ISO 5599-1	Grundplatte ISO 5599-1	Grundplatte ISO 5599-1	Grundplatte ISO 5599-1	-	-	-	0820024962
		Grundplatte ISO 5599-1	Grundplatte ISO 5599-1	Grundplatte ISO 5599-1	Grundplatte ISO 5599-1	Grundplatte ISO 5599-1	-	-	-	0820024965

Wegeventile ▶ Elektrisch betätigt, nach Norm
5/2-Wegeventil, Serie IS12, Größe 1

- ▶ Pilotventil mit CNOMO-Anschlussbild ▶ Qn = 1060 l/min ▶ Vorsteuerventilbreite: 30 mm ▶ Plattenanschluss
 ▶ Druckluftanschluss Ausgang: Grundplatte ISO 5599-1 ▶ Elektr. Anschluss: Stecker, ISO 4400, Form A
 ▶ verblockbar ▶ Handhilfsbetätigung: rastend, nicht rastend ▶ einseitig betätigt, beidseitig betätigt

Materialnummer	Leistungsaufnahme	Halteleistung	Halteleistung	Einschaltleistung	Einschaltleistung	Durchflusswert	Nennwiderstand	Betriebsdruck min./max.	Steuerdruck min./max.	Einschaltzeit
	24 V DC	AC 50 Hz	AC 60 Hz	AC 50 Hz	AC 60 Hz	Qn				tF
	[W]	[VA]	[VA]	[VA]	[VA]	[l/min]		[bar]	[bar]	[ms]
0820024001	-	8	5,6	11,5	9,5		2015			
0820024002	4,5	-	-	-	-		128			
0820024003	-	8	5,6	11,5	9,5	1060	23,3	2 / 10	2 / 10	18
0820024004	-	8	5,6	11,5	9,5		530			
0820024006	2,7	-	-	-	-		216			
0820024990	-	-	-	-	-	1060	-	2 / 10	2 / 10	18
0820024980	-	-	-	-	-					
0820024025	-	8	5,6	11,5	9,5		2015			
R422000002	-	2,3	-	3	-		5125			
0820024026	4,5	-	-	-	-	1060	128	2,2 / 10	2,2 / 10	18
0820024027	-	8	5,6	11,5	9,5		23,3			
0820024028	-	8	5,6	11,5	9,5		530			
0820024035	2,7	-	-	-	-		216			
0820024991	-	-	-	-	-	1060	-	2,2 / 10	2,2 / 10	18
0820024981	-	-	-	-	-					
0820024501	-	8	5,6	11,5	9,5		2015			
R422000003	-	2,3	-	3	-		5125			
0820024502	4,5	-	-	-	-	1060	128	1 / 10	1 / 10	16
0820024503	-	8	5,6	11,5	9,5		23,3			
0820024504	-	8	5,6	11,5	9,5		530			
0820024510	2,7	-	-	-	-		216			
0820024992	-	-	-	-	-	1060	-	1 / 10	1 / 10	16
0820024984	-	-	-	-	-					
0820024051	-	8	5,6	11,5	9,5		2015			
0820024052	4,5	-	-	-	-	1060	128	2 / 10	2 / 10	18
0820024053	-	8	5,6	11,5	9,5		23,3			
0820024054	-	8	5,6	11,5	9,5		530			
0820024060	2,7	-	-	-	-		216			
0820024993	-	-	-	-	-	1060	-	2 / 10	2 / 10	18
0820024982	-	-	-	-	-					
0820024075	-	8	5,6	11,5	9,5		2015			
0820024076	4,5	-	-	-	-	1060	128	2,2 / 10	2,2 / 10	18
0820024077	-	8	5,6	11,5	9,5		23,3			
0820024078	-	8	5,6	11,5	9,5		530			
0820024085	2,7	-	-	-	-		216			
0820024994	-	-	-	-	-	1060	-	2,2 / 10	2,2 / 10	18
0820024983	-	-	-	-	-					
0820024551	-	8	5,6	11,5	9,5		2015			
0820024552	4,5	-	-	-	-	1060	128	1 / 10	1 / 10	16
0820024553	-	8	5,6	11,5	9,5		23,3			
0820024554	-	8	5,6	11,5	9,5		530			
0820024560	2,7	-	-	-	-		216			
0820024995	-	-	-	-	-	1060	-	1 / 10	1 / 10	16
0820024985	-	-	-	-	-					
0820024950	-	-	-	-	-	1060	-	-0,9 / 10	2 / 10	18
0820024953	-	-	-	-	-	1060	-	-0,9 / 10	2 / 10	18
0820024951	-	-	-	-	-	1060	-	-0,9 / 10	2,2 / 10	18
0820024954	-	-	-	-	-	1060	-	-0,9 / 10	2,2 / 10	18
0820024952	-	-	-	-	-	1060	-	-0,9 / 10	1 / 10	16
0820024955	-	-	-	-	-	1060	-	-0,9 / 10	1 / 10	16

Wegeventile ▶ Elektrisch betätigt, nach Norm
5/2-Wegeventil, Serie IS12, Größe 1

- ▶ Pilotventil mit CNOMO-Anschlussbild ▶ $Q_n = 1060$ l/min ▶ Vorsteuerventilbreite: 30 mm ▶ Plattenanschluss
- ▶ Druckluftanschluss Ausgang: Grundplatte ISO 5599-1 ▶ Elektr. Anschluss: Stecker, ISO 4400, Form A
- ▶ verblockbar ▶ Handhilfsbetätigung: rastend, nicht rastend ▶ einseitig betätigt, beidseitig betätigt

Materialnummer	Leistungsaufnahme	Halteleistung	Halteleistung	Einschaltleistung	Einschaltleistung	Durchflusswert	Nennwiderstand	Betriebsdruck min./max.	Steuerdruck min./max.	Einschaltzeit									
											24 V DC	AC 50 Hz	AC 60 Hz	AC 50 Hz	AC 60 Hz	Q_n			tF
											[W]	[VA]	[VA]	[VA]	[VA]	[l/min]	[bar]	[bar]	[ms]
0820024960	-	-	-	-	-	1060	-	-0,9 / 10	2 / 10	18									
0820024963	-	-	-	-	-	1060	-	-0,9 / 10	2 / 10	18									
0820024961	-	-	-	-	-	1060	-	-0,9 / 10	2,2 / 10	18									
0820024964	-	-	-	-	-	1060	-	-0,9 / 10	2,2 / 10	18									
0820024962	-	-	-	-	-	1060	-	-0,9 / 10	1 / 10	16									
0820024965	-	-	-	-	-	1060	-	-0,9 / 10	1 / 10	16									

Materialnummer	Ausschaltzeit	Kompatibilitätsindex	Gewicht	Bem.				
					tE			
					[ms]		[kg]	
0820024001		15		4)				
0820024002		15		4)				
0820024003	33	15	0,37	4)				
0820024004		15		4)				
0820024006		-		1); 4)				
0820024990	33	15	0,27	4); 6); 7)				
0820024980		-		1); 4); 6); 7)				
0820024025		15		4)				
R422000002		12		2); 4)				
0820024026		15	0,37	4)				
0820024027	40	15		4)				
0820024028		15		4)				
0820024035		-		1); 4)				
0820024991	40	15	0,28	4); 6); 7)				
0820024981		-		1); 4); 6); 7)				
0820024501		15		4)				
R422000003		12		2); 4)				
0820024502	16	15	0,52	4)				
0820024503		15		4)				
0820024504		15		4)				
0820024510		-		1); 4)				
0820024992	16	15	0,33	4); 6); 7)				
0820024984		-		1); 4); 6); 7)				
0820024051		15						
0820024052		15						
0820024053	33	15	0,37	4)				
0820024054		15						
0820024060		14						
0820024993	33	15	0,27	4); 6); 7)				
0820024982		14		1); 4); 6); 7)				

HHB = Handhilfsbetätigung

- 1) geringe Leistungsaufnahme
- 2) reduzierte Einschalt- und Halteleistung
- 3) nicht kombinierbar mit Spule geringer Leistungsaufnahme
- 4) Vorsteuerung: intern
- 5) Vorsteuerung: extern
- 6) Basisventil ohne Spule
- 7) ATEX zertifiziert: II2G2DT4

 Nenndurchfluss Q_n bei 6 bar und $\Delta p = 1$ bar

Wegeventile ▶ Elektrisch betätigt, nach Norm
5/2-Wegeventil, Serie IS12, Größe 1

- ▶ Pilotventil mit CNOMO-Anschlussbild ▶ $Q_n = 1060$ l/min ▶ Vorsteuerventilbreite: 30 mm ▶ Plattenanschluss
 ▶ Druckluftanschluss Ausgang: Grundplatte ISO 5599-1 ▶ Elektr. Anschluss: Stecker, ISO 4400, Form A
 ▶ verblockbar ▶ Handhilfsbetätigung: rastend, nicht rastend ▶ einseitig betätigt, beidseitig betätigt

Materialnummer	Ausschaltzeit tE [ms]	Kompatibilitätsindex	Gewicht [kg]	Bem.
0820024075	40	15	0,37	4)
0820024076		15		4)
0820024077		15		4)
0820024078		15		4)
0820024085		14		1); 4)
0820024994	40	15	0,28	4); 6); 7)
0820024983		14		1); 4); 6); 7)
0820024551	16	15	0,52	4)
0820024552		15		4)
0820024553		15		4)
0820024554		15		4)
0820024560		14		1); 4)
0820024995	16	15	0,33	4); 6); 7)
0820024985		14		1); 4); 6); 7)
0820024950	33	-	0,27	1); 5); 6); 7)
0820024953	33	14	0,27	1); 5); 6); 7)
0820024951	40	-	0,28	1); 5); 6); 7)
0820024954	40	14	0,28	1); 5); 6); 7)
0820024952	16	-	0,33	1); 5); 6); 7)
0820024955	16	14	0,33	1); 5); 6); 7)
0820024960	33	15	0,27	3); 5); 6); 7)
0820024963	33	15	0,27	3); 5); 6); 7)
0820024961	40	15	0,28	3); 5); 6); 7)
0820024964	40	15	0,28	3); 5); 6); 7)
0820024962	16	15	0,33	3); 5); 6); 7)
0820024965	16	15	0,33	3); 5); 6); 7)

HHB = Handhilfsbetätigung

- 1) geringe Leistungsaufnahme
- 2) reduzierte Einschalt- und Halteleistung
- 3) nicht kombinierbar mit Spule geringer Leistungsaufnahme
- 4) Vorsteuerung: intern
- 5) Vorsteuerung: extern
- 6) Basisventil ohne Spule
- 7) ATEX zertifiziert: II2G2DT4

Nenndurchfluss Q_n bei 6 bar und $\Delta p = 1$ bar

Wegeventile ▶ Elektrisch betätigt, nach Norm

5/2-Wegeventil, Serie IS12, Größe 1

- ▶ Pilotventil mit CNOMO-Anschlussbild ▶ $Q_n = 1060 \text{ l/min}$ ▶ Vorsteuerventilbreite: 30 mm ▶ Plattenanschluss
- ▶ Druckluftanschluss Ausgang: Grundplatte ISO 5599-1 ▶ Elektr. Anschluss: Stecker, ISO 4400, Form A
- ▶ verblockbar ▶ Handhilfsbetätigung: rastend, nicht rastend ▶ einseitig betätigt, beidseitig betätigt

Abmessungen

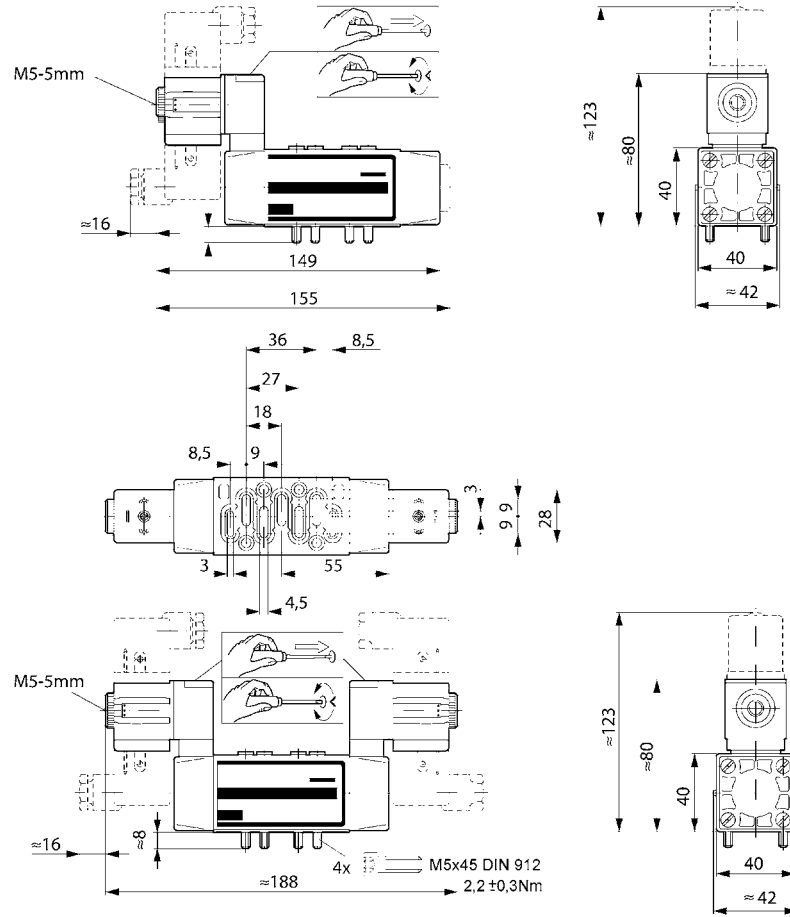

00107395

5/3-Wegeventil, Serie IS12, Größe 1

▶ $Q_n = 880 \text{ l/min}$ ▶ Vorsteuerventilbreite: 15 mm ▶ Plattenanschluss ▶ Druckluftanschluss Ausgang:
 Grundplatte ISO 5599-1 ▶ Elektr. Anschluss: Stecker, M12, 3-polig ▶ verblockbar ▶ Handhilfsbetätigung: nicht
 rastend, rastend ▶ beidseitig betätigt

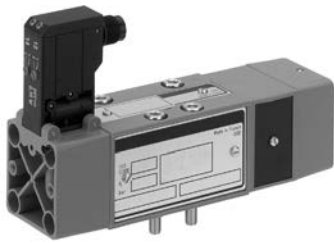

00106726

Normen	ISO 5599-1
Bauart	Schieberventil, überschneidungsfrei
Dichtprinzip	weich dichtend
Verblockungsprinzip	Grundplattenprinzip 1-fach
Betriebsdruck min./max.	Siehe Tabelle unten
Steuerdruck min./max.	2,5 bar / 10 bar
Umgebungstemperatur min./max.	-10 °C / +50 °C
Mediumtemperatur min./max.	-10 °C / +60 °C
Medium	Druckluft
Max. Partikelgröße	5 µm
Ölgehalt der Druckluft	0 mg/m ³ - 5 mg/m ³
Schutzart mit Anschluss	IP65
Statusanzeige LED	Gelb
Einschaltdauer	100 %
Befestigungsschraube	M5 mit Innensechskant
Anzugsmoment der Befestigungsschraube	2,2 Nm
Gewicht	0,31 kg
Werkstoffe:	
Gehäuse	Polyamid
Dichtungen	Acrylnitril-Butadien-Kautschuk
Frontplatte	Polyamid

Technische Bemerkungen

- Der min. Steuerdruck darf nicht unterschritten werden, da es sonst zu Fehlschaltungen und ggf. Ventilausfall kommen kann!
- Der Drucktaupunkt muss mindestens 15 °C unter der Umgebungs- und Mediumtemperatur liegen und darf max. 3 °C betragen.
- Der Ölgehalt der Druckluft muss über die gesamte Lebensdauer konstant bleiben.
- Verwenden Sie ausschließlich von AVENTICS zugelassene Öle, siehe Kapitel „Technische Informationen“.

Betriebsspannung	Spannungstoleranz	Leistungsaufnahme
DC	DC	DC
		W
24 V	-10% / +10%	0,35

	HHB	Druckluftanschluss					Betriebsspannung	Leistungsaufnahme	Materialnummer
		Eingang	Ausgang	Entlüftung	Steueranschluss	Steuerluft Entlüftung			
		Grundplatte ISO 5599-1	Grundplatte ISO 5599-1	Grundplatte ISO 5599-1	Grundplatte ISO 5599-1	Grundplatte ISO 5599-1	24 V	0,35	0820027275
		Grundplatte ISO 5599-1	Grundplatte ISO 5599-1	Grundplatte ISO 5599-1	Grundplatte ISO 5599-1	Grundplatte ISO 5599-1	24 V	0,35	0820027276
		Grundplatte ISO 5599-1	Grundplatte ISO 5599-1	Grundplatte ISO 5599-1	Grundplatte ISO 5599-1	Grundplatte ISO 5599-1	24 V	0,35	0820027300

Wegeventile ▶ Elektrisch betätigt, nach Norm

5/3-Wegeventil, Serie IS12, Größe 1

▶ Qn = 880 l/min ▶ Vorsteuerventilbreite: 15 mm ▶ Plattenanschluss ▶ Druckluftanschluss Ausgang:
 Grundplatte ISO 5599-1 ▶ Elektr. Anschluss: Stecker, M12, 3-polig ▶ verblockbar ▶ Handhilfsbetätigung: nicht
 rastend, rastend ▶ beidseitig betätigt

	HHB	Druckluftanschluss					Betriebsspannung DC	Leistungs aufnahme 24 V DC	Materialnum- mer	
		Ein- gang	Aus- gang	Entlüf- tung	Steueran- schluss	Steuer- luft Entlüf- tung				[W]
		Grund- platte ISO 5599-1	Grund- platte ISO 5599-1	Grund- platte ISO 5599-1	Grundplatte ISO 5599-1	Grund- platte ISO 5599-1	24 V	0,35	0820027301	
		Grund- platte ISO 5599-1	Grund- platte ISO 5599-1	Grund- platte ISO 5599-1	Grundplatte ISO 5599-1	Grund- platte ISO 5599-1	24 V	0,35	0820027325	
		Grund- platte ISO 5599-1	Grund- platte ISO 5599-1	Grund- platte ISO 5599-1	Grundplatte ISO 5599-1	Grund- platte ISO 5599-1	24 V	0,35	0820027326	
		Grund- platte ISO 5599-1	Grund- platte ISO 5599-1	Grund- platte ISO 5599-1	Grundplatte ISO 5599-1	Grund- platte ISO 5599-1	24 V	0,35	0820027277	
		Grund- platte ISO 5599-1	Grund- platte ISO 5599-1	Grund- platte ISO 5599-1	Grundplatte ISO 5599-1	Grund- platte ISO 5599-1	24 V	0,35	0820027278	
		Grund- platte ISO 5599-1	Grund- platte ISO 5599-1	Grund- platte ISO 5599-1	Grundplatte ISO 5599-1	Grund- platte ISO 5599-1	24 V	0,35	0820027302	
		Grund- platte ISO 5599-1	Grund- platte ISO 5599-1	Grund- platte ISO 5599-1	Grundplatte ISO 5599-1	Grund- platte ISO 5599-1	24 V	0,35	0820027303	
		Grund- platte ISO 5599-1	Grund- platte ISO 5599-1	Grund- platte ISO 5599-1	Grundplatte ISO 5599-1	Grund- platte ISO 5599-1	24 V	0,35	0820027327	
		Grund- platte ISO 5599-1	Grund- platte ISO 5599-1	Grund- platte ISO 5599-1	Grundplatte ISO 5599-1	Grund- platte ISO 5599-1	24 V	0,35	0820027328	

Materialnum- mer	Durchflusswert Qn	Nennwider- stand	Betriebs- druck min./ max.	Einschaltzeit tF	Ausschaltzeit tE	Bem.				
							[l/min]	[bar]	[ms]	[ms]
0820027275	880	1480	2,5 / 10	16	-	1)				
0820027276	880	1480	-0,9 / 10	16	-	2)				
0820027300	880	1480	2,5 / 10	-	-	1)				
0820027301	880	1480	-0,9 / 10	-	-	2)				
0820027325	880	1480	2,5 / 10	15	29	1)				
0820027326	880	1480	-0,9 / 10	15	29	2)				
0820027277	880	1480	2,5 / 10	16	-	1)				
0820027278	880	1480	-0,9 / 10	16	-	2)				
0820027302	880	1480	2,5 / 10	-	-	1)				
0820027303	880	1480	-0,9 / 10	-	-	2)				
0820027327	880	1480	2,5 / 10	15	29	1)				

HHB = Handhilfsbetätigung

1) Vorsteuerung: intern

2) Vorsteuerung: extern

Nennndurchfluss Qn bei 6 bar und Δp = 1 bar

5/3-Wegeventil, Serie IS12, Größe 1

▶ $Q_n = 880$ l/min ▶ Vorsteuerventilbreite: 15 mm ▶ Plattenanschluss ▶ Druckluftanschluss Ausgang:
 Grundplatte ISO 5599-1 ▶ Elektr. Anschluss: Stecker, M12, 3-polig ▶ verblockbar ▶ Handhilfsbetätigung: nicht
 rastend, rastend ▶ beidseitig betätigt

Materialnummer	Durchflusswert	Nennwiderstand	Betriebsdruck min./max.	Einschaltzeit	Ausschaltzeit	Bem.
	Q_n			t_F	t_E	
	[l/min]		[bar]	[ms]	[ms]	
0820027328	880	1480	-0,9 / 10	15	29	2)

HHB = Handhilfsbetätigung

1) Vorsteuerung: intern

2) Vorsteuerung: extern

Nenndurchfluss Q_n bei 6 bar und $\Delta p = 1$ bar

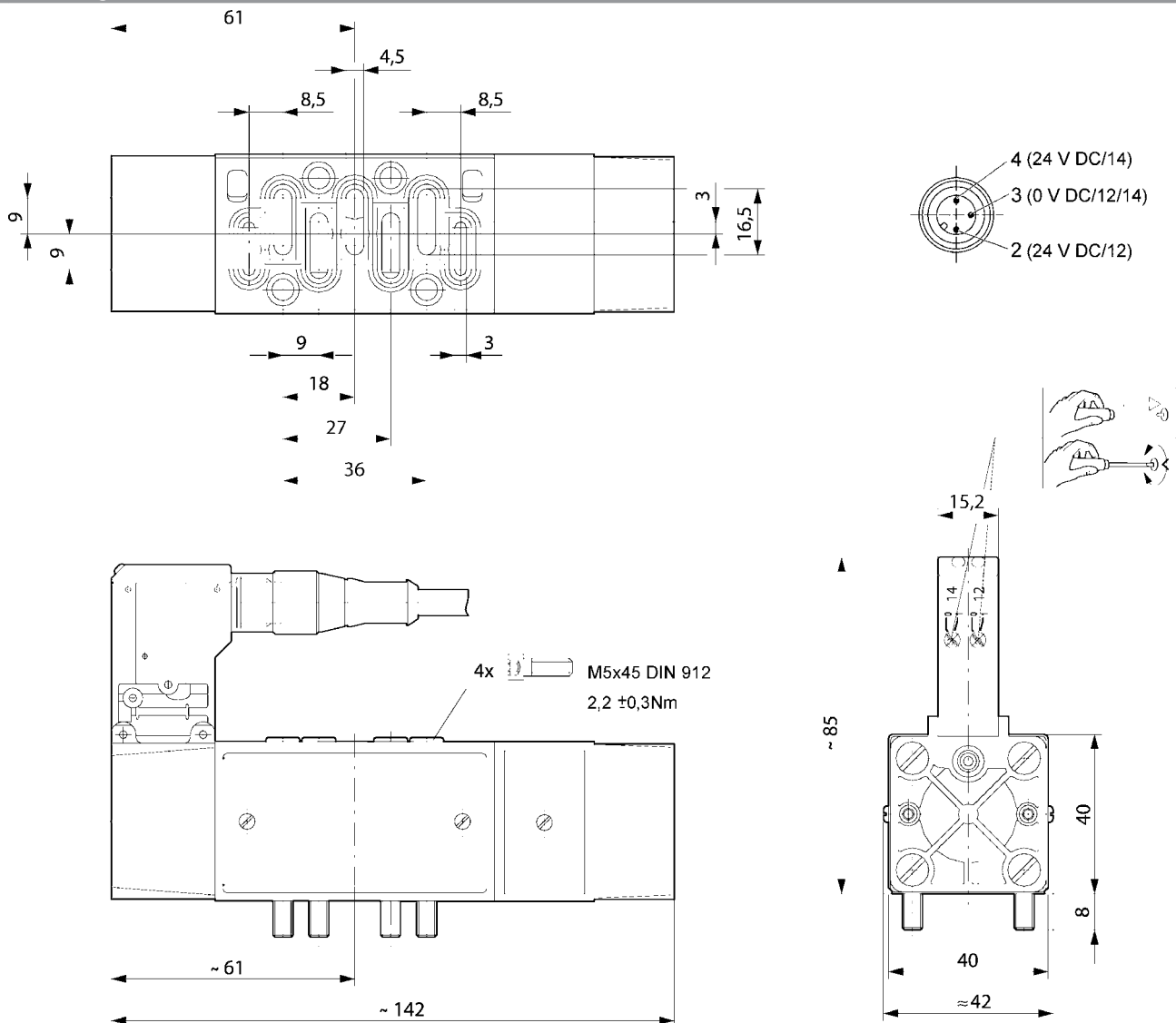
Abmessungen

Wegeventile ▶ Elektrisch betätigt, nach Norm

5/2-Wegeventil, Serie IS12-PD, Größe 1

▶ Qn = 1060 l/min ▶ Vorsteuerventilbreite: 30 mm ▶ Plattenanschluss ▶ Druckluftanschluss Ausgang: Grundplatte DIN ISO 5599 Gr.1 ▶ verblockbar ▶ Handhilfsbetätigung: nicht rastend, ohne ▶ einseitig betätigt



23957

Normen	ISO 5599-1
Bauart	Schieberventil, überschneidungsfrei
Dichtprinzip	weich dichtend
Verblockungsprinzip	Grundplattenprinzip 1-fach
Betriebsdruck min./max.	Siehe Tabelle unten
Umgebungstemperatur min./max.	+0 °C / +50 °C
Mediumtemperatur min./max.	+0 °C / +50 °C
Medium	Druckluft
Max. Partikelgröße	5 µm
Ölgehalt der Druckluft	0 mg/m³ - 5 mg/m³
Druckluftanschlüsse	Grundplatte DIN ISO 5599 Gr.1
Schutzartmit Leitungsdose / Stecker	IP65
Kompatibilitätsindex	15
Einschaltdauer	100 %
Einschaltzeit max.	18 ms
Ausschaltzeit max.	40 ms
Befestigungsschraube	M5 mit Innensechskant
Bauart Sensor	elektronisch PNP, mit LED
Anschluss Sensor	Stecker, M8, 3-polig, mit Rändelschraube
Kabellänge Sensor	0,3 m
Schwingungsfestigkeit Sensor	10 - 55 Hz, 1 mm
Stoßfestigkeit Sensor	30 g / 11 ms
Betriebsspannung Sensor DC min./max.	10 V / 30 V
Spannungsabfall Sensor U bei I _{max} [V]	≤ 2,5
Schaltstrom Sensor DC, max. [A]	0,1
Schutzklasse Sensor nach DIN EN 61140	Klasse III
Werkstoffe:	
Gehäuse	Polyamid; Aluminium
Dichtungen	Acrylnitril-Butadien-Kautschuk





Technische Bemerkungen

- Der min. Steuerdruck darf nicht unterschritten werden, da es sonst zu Fehlschaltungen und ggf. Ventilausfall kommen kann!
- Der Drucktaupunkt muss mindestens 15 °C unter der Umgebungs- und Mediumtemperatur liegen und darf max. 3 °C betragen.
- Der Ölgehalt der Druckluft muss über die gesamte Lebensdauer konstant bleiben.
- Verwenden Sie ausschließlich von AVENTICS zugelassene Öle, siehe Kapitel „Technische Informationen“.
- Ist das Ventil nicht betätigt, sendet der Sensor ein Signal durch Pin 4 des Sensoranschlusses.
- Ist das Ventil betätigt, sendet der Sensor kein Signal durch Pin 4 des Sensoranschlusses.
- Mit dem Ventil mit Positionserkennung ist der Einsatz in den Kategorien 3 und 4 gemäß ISO 13849 möglich, um für das Steuerungssystem ein Performance Level (PL) bis zu PL = e zu erreichen.
- Das Ventil mit Positionserkennung alleine ist kein Sicherheitsbauteil und stellt keine komplette Sicherheitslösung dar. Es dient nur dazu, den Diagnosedegrad (DC) des Steuerungssystems zu erhöhen.
- Für einen Einsatz in den höheren Kategorien (3 bis 4) sind die weiteren Anforderungen der DIN EN ISO 13849-1:2008-12 (z.B. CCF, DC, PLr, Software, systematische Fehler) durch den Anwender berücksichtigt.

Betriebsspannung	Spannungstoleranz	Leistungsaufnahme
DC	DC	DC
		W
24 V	-10% / +10%	4,4
24 V	-10% / +10%	4,5

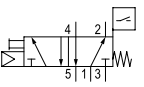
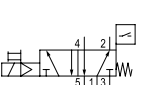
5/2-Wegeventil, Serie IS12-PD, Größe 1

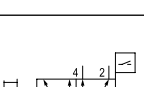
▶ Qn = 1060 l/min ▶ Vorsteuerventilbreite: 30 mm ▶ Plattenanschluss ▶ Druckluftanschluss Ausgang:
Grundplatte DIN ISO 5599 Gr.1 ▶ verblockbar ▶ Handhilfsbetätigung: nicht rastend, ohne ▶ einseitig betätigt

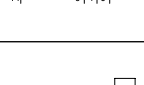
	HHB	Druckluftanschluss				Betriebsspannung DC	Leistungsaufnahme 24 V DC	Durchflusswert Qn	Materialnummer
		Ausgang	Entlüftung	Steueranschluss	Steuerluft Entlüftung				
							[W]	[l/min]	
	≡	Grundplatte DIN ISO 5599 Gr.1	Grundplatte DIN ISO 5599 Gr.1	Grundplatte DIN ISO 5599 Gr.1	Grundplatte DIN ISO 5599 Gr.1	-	-	1060	R422002522
	≡	Grundplatte DIN ISO 5599 Gr.1	Grundplatte DIN ISO 5599 Gr.1	Grundplatte DIN ISO 5599 Gr.1	Grundplatte DIN ISO 5599 Gr.1	24 V	4,4 4,5 4,4	1060	R422002521 R422102676 R422102678
	-	Grundplatte DIN ISO 5599 Gr.1	Grundplatte DIN ISO 5599 Gr.1	Grundplatte DIN ISO 5599 Gr.1	Grundplatte DIN ISO 5599 Gr.1	-	-	1060	R422002645
	≡	Grundplatte DIN ISO 5599 Gr.1	Grundplatte DIN ISO 5599 Gr.1	Grundplatte DIN ISO 5599 Gr.1	Grundplatte DIN ISO 5599 Gr.1	-	-	1060	R422002578
	≡	Grundplatte DIN ISO 5599 Gr.1	Grundplatte DIN ISO 5599 Gr.1	Grundplatte DIN ISO 5599 Gr.1	Grundplatte DIN ISO 5599 Gr.1	24 V	4,4 4,5 4,4	1060	R422002577 R422102677 R422102679
	-	Grundplatte DIN ISO 5599 Gr.1	Grundplatte DIN ISO 5599 Gr.1	Grundplatte DIN ISO 5599 Gr.1	Grundplatte DIN ISO 5599 Gr.1	-	-	1060	R422002646

Materialnummer	Betriebsdruck min./max.	Steuerdruck min./max.	Gewicht	Abb.	Bem.
	[bar]	[bar]	[kg]		
R422002522	3 / 10	3 / 10	0,315	Fig. 1	1); 3); 4)
R422002521 R422102676 R422102678	3 / 10	3 / 10	0,41	Fig. 1 Fig. 2 Fig. 1	1); 4) 1); 5) 1); 4); 6)
R422002645	3 / 10	3 / 10	0,315	Fig. 1	1); 3); 4)
R422002578	-0,9 / 10	3 / 10	0,315	Fig. 1	2); 3); 4)
R422002577 R422102677 R422102679	-0,9 / 10	3 / 10	0,41	Fig. 1 Fig. 2 Fig. 1	2); 4) 2); 5) 2); 4); 6)

- 1) Vorsteuerung: intern
 2) Vorsteuerung: extern
 3) Basisventil ohne Spule
 4) Elektr. Anschluss: Stecker; ISO 4400, Form A
 5) Elektr. Anschluss: Stecker; M12
 6) Zertifizierung: UL (Underwriters Laboratories)
 Die UL-Zertifizierung bezieht sich nur auf die Spule, nicht das Ventil.
 Nenndurchfluss Qn bei 6 bar und Δp = 1 bar

Wegeventile ▶ Elektrisch betätigt, nach Norm

5/2-Wegeventil, Serie IS12-PD, Größe 1

▶ $Q_n = 1060 \text{ l/min}$ ▶ Vorsteuerventilbreite: 30 mm ▶ Plattenanschluss ▶ Druckluftanschluss Ausgang:
 Grundplatte DIN ISO 5599 Gr.1 ▶ verblockbar ▶ Handhilfsbetätigung: nicht rastend, ohne ▶ einseitig betätigt

Materialnummer	Betriebsdruck min./max.	Steuerdruck min./max.	Gewicht	Abb.	Bem.
	[bar]	[bar]	[kg]		
R422002646	-0,9 / 10	3 / 10	0,315	Fig. 1	2); 3); 4)

- 1) Vorsteuerung: intern
 - 2) Vorsteuerung: extern
 - 3) Basisventil ohne Spule
 - 4) Elektr. Anschluss: Stecker; ISO 4400, Form A
 - 5) Elektr. Anschluss: Stecker; M12
 - 6) Zertifizierung: UL (Underwriters Laboratories)
- Die UL-Zertifizierung bezieht sich nur auf die Spule, nicht das Ventil.
 Nenndurchfluss Q_n bei 6 bar und $\Delta p = 1 \text{ bar}$

Abmessungen, Fig. 1

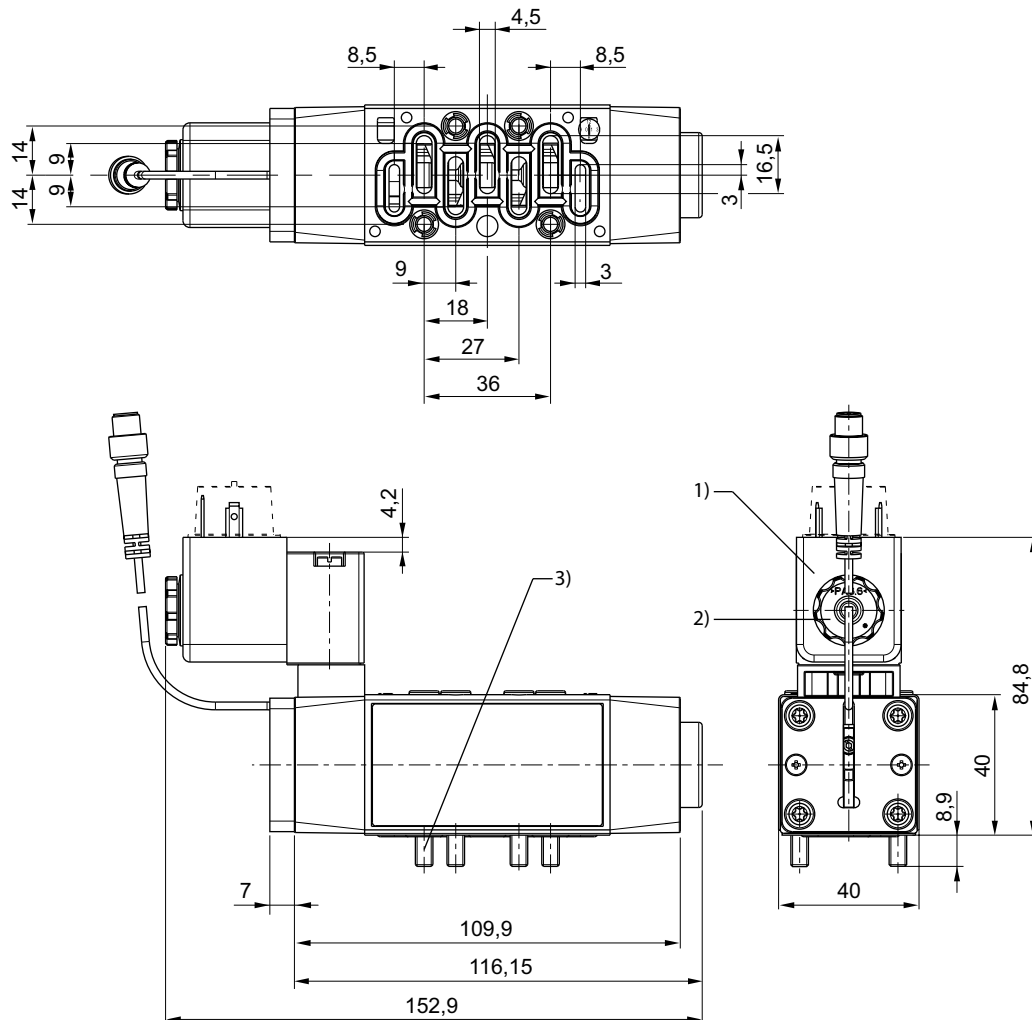

23472

- 1) Verstellbare Spule 5x45°
- 2) Anzugsmoment für Befestigungsmutter: $0,6 + 0,2 \text{ Nm}$
- 3) Anzugsmoment für Befestigungsschrauben: $2,2 \pm 0,2 \text{ Nm}$

5/2-Wegeventil, Serie IS12-PD, Größe 1

▶ $Q_n = 1060 \text{ l/min}$ ▶ Vorsteuerventilbreite: 30 mm ▶ Plattenanschluss ▶ Druckluftanschluss Ausgang:
Grundplatte DIN ISO 5599 Gr.1 ▶ verblockbar ▶ Handhilfsbetätigung: nicht rastend, ohne ▶ einseitig betätigt

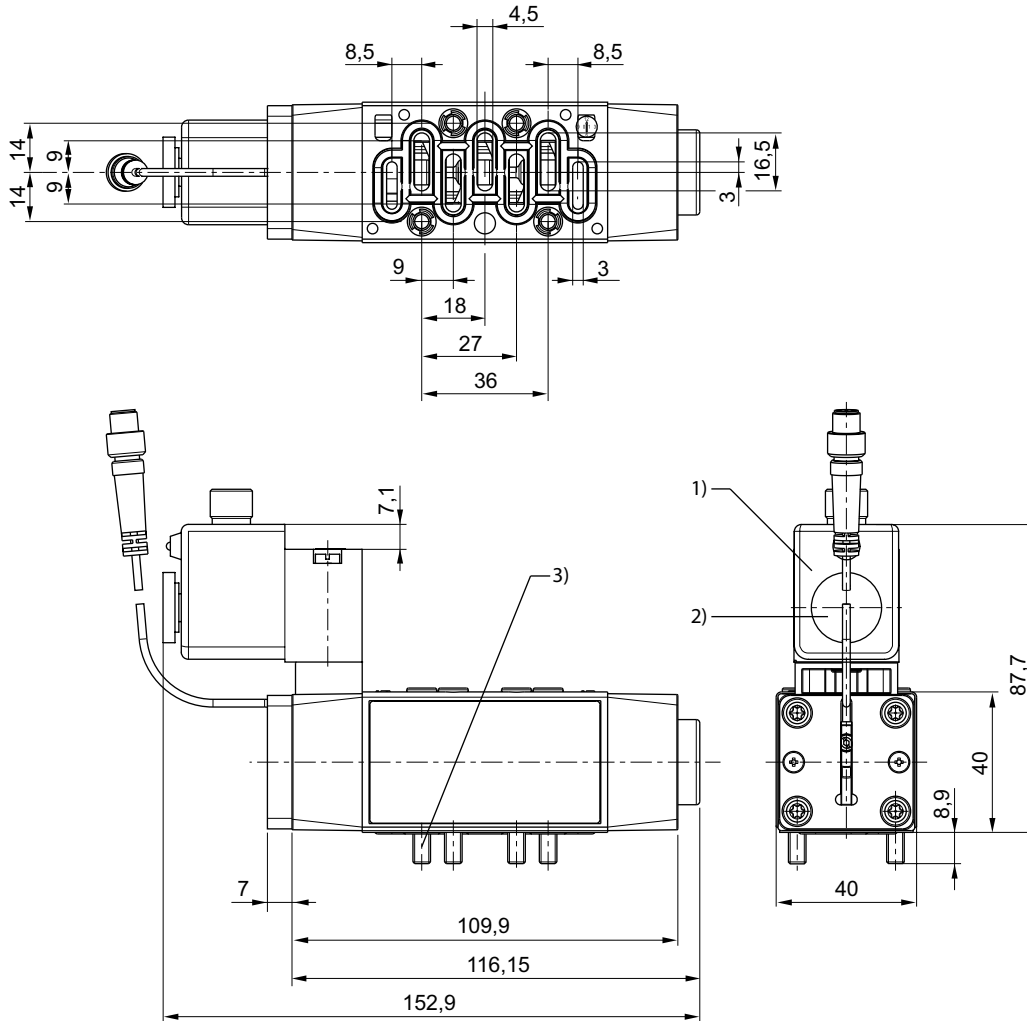
Abmessungen, Fig. 2

24254

- 1) Verstellbare Spule 5x45°
- 2) Anzugsmoment für Befestigungsmutter: $0,6 \pm 0,2 \text{ Nm}$
- 3) Anzugsmoment für Befestigungsschrauben: $2,2 \pm 0,2 \text{ Nm}$

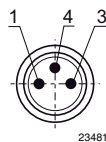
Pin-Belegung Sensor

23481

PIN-Belegung: 1 = (+), 3 = (-), 4 = (OUT)

Wegeventile ▶ Elektrisch betätigt, nach Norm

**ISO 5599-1, Größe 1, Serie IS12
Zubehör**

Einzelanschlussplatte, Gewindeanschlüsse seitlich

▶ Norm: ISO 5599-1 ▶ Baugröße: ISO 1 ▶ Druckluftanschluss Ausgang: G 1/4 ▶ umgekehrte Druckeinspeisung zulässig

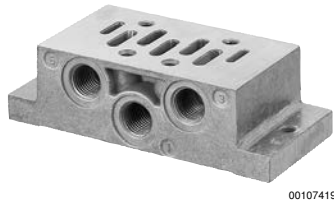

Umgebungstemperatur min./max.	-25 °C / +70 °C
Mediumstemperatur min./max.	-25 °C / +70 °C
Medium	Druckluft
Betriebsdruck min./max.	-0,95 bar / 16 bar
Anzahl der Ventilplätze	1
Richtung pneum. Anschluss (1)	Seitlich
Richtung pneum. Anschluss (3,5)	Seitlich
Richtung pneum. Anschluss (2,4)	Seitlich
Richtung pneum. Anschluss (12)	Seitlich
Richtung pneum. Anschluss (14)	Seitlich
Entlüftung (3,5)	mit gefasster Entlüftung (3/5) Anschlüsse getrennt

Werkstoffe:
Grundplatte Aluminium-Druckguss

Technische Bemerkungen

- Der min. Steuerdruck darf nicht unterschritten werden, da es sonst zu Fehlschaltungen und ggf. Ventilausfall kommen kann!
- Der Drucktaupunkt muss mindestens 15 °C unter der Umgebungs- und Mediumstemperatur liegen und darf max. 3 °C betragen.
- Der Ölgehalt der Druckluft muss über die gesamte Lebensdauer konstant bleiben.
- Verwenden Sie ausschließlich von AVENTICS zugelassene Öle, siehe Kapitel „Technische Informationen“.
- Bei der Verwendung mit Ventilen der Serie HV beträgt die Umgebungstemperatur -25° C bis +200° C und die Mediumstemperatur -25° C bis +120° C.
- Umgekehrte Druckversorgung ist für die Ventile der Serie HV nicht zulässig.

Baugröße	Druckluftanschluss					Rastermaß	Materialnummer
	Eingang	Ausgang	Entlüftung	Steuerluft Entlüftung	Steueran- schluss		
	[1]	[2 / 4]	[3 / 5]	[12]	[14]		
ISO 1	G 1/4	G 1/4	G 1/4	G 1/8	G 1/8	48	1825503143

Materialnummer	Gewicht
	[kg]
1825503143	0,17

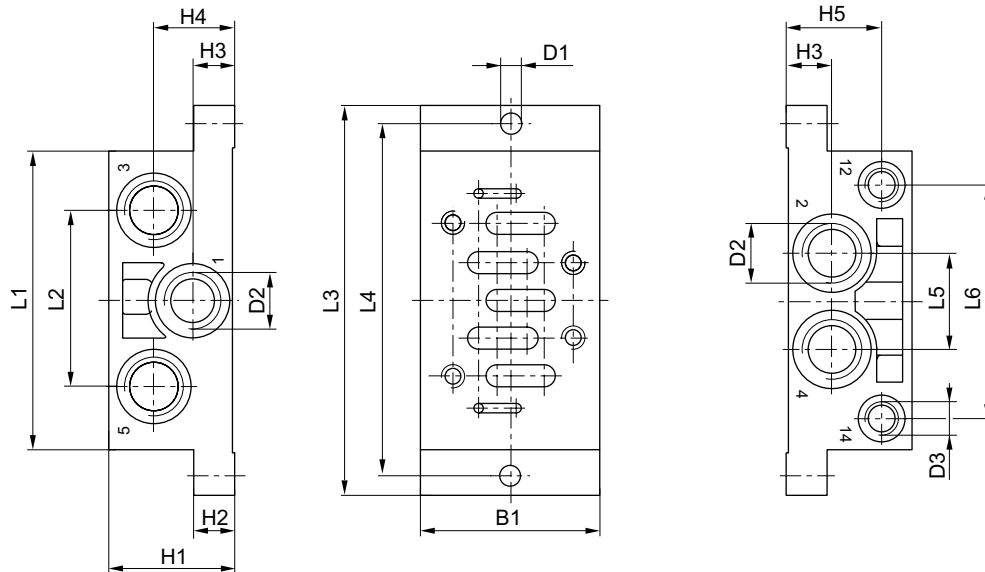
Abmessungen

D581_140

Materialnummer	B1	H1	H2	H3	H4	H5	D1	D2 *)	D3 *)	L1	L2	L3
1825503143	48	32	10	11,5	21,5	23,5	5,5	G 1/4	G 1/8	84	43	110

Materialnummer	L4	L5	L6	Gewicht kg								
1825503143	98	24	58	0,17								

*) Anschlüsse

Einzelanschlussplatte, Gewindeanschlüsse unten
▶ Norm: ISO 5599-1 ▶ Baugröße: ISO 1 ▶ Druckluftanschluss Ausgang: G 1/4 ▶ umgekehrte Druckeinspeisung zulässig

5746-121

Umgebungstemperatur min./max.

-25 °C / +70 °C

Mediumtemperatur min./max.

-25 °C / +70 °C

Medium

Druckluft

Betriebsdruck min./max.

-0,95 bar / --

Anzahl der Ventilplätze

1

Richtung pneum. Anschluss (1)

Nach unten

Richtung pneum. Anschluss (3,5)

Nach unten

Richtung pneum. Anschluss (2,4)

Nach unten

Richtung pneum. Anschluss (12)

Nach unten

Richtung pneum. Anschluss (14)

Nach unten

Entlüftung (3,5)

mit gefasster Entlüftung (3/5)

Anschlüsse getrennt

Werkstoffe:

Grundplatte

Aluminium-Druckguss

Wegeventile ▶ Elektrisch betätigt, nach Norm

ISO 5599-1, Größe 1, Serie IS12 Zubehör

Technische Bemerkungen

- Der min. Steuerdruck darf nicht unterschritten werden, da es sonst zu Fehlschaltungen und ggf. Ventilausfall kommen kann!
- Der Drucktaupunkt muss mindestens 15 °C unter der Umgebungs- und Mediumtemperatur liegen und darf max. 3 °C betragen.
- Der Ölgehalt der Druckluft muss über die gesamte Lebensdauer konstant bleiben.
- Verwenden Sie ausschließlich von AVENTICS zugelassene Öle, siehe Kapitel „Technische Informationen“.
- Bei der Verwendung mit Ventilen der Serie HV beträgt die Umgebungstemperatur -25° C bis +200° C und die Mediumtemperatur -25° C bis +120° C.
- Umgekehrte Druckversorgung ist für die Ventile der Serie HV nicht zulässig.

Baugröße	Druckluftanschluss					Gewicht	Materialnummer
	Eingang	Ausgang	Entlüftung	Steuerluft Entlüftung	Steueran- schluss		
	[1]	[2 / 4]	[3 / 5]	[12]	[14]	[kg]	
ISO 1	G 1/4	G 1/4	G 1/4	G 1/8	G 1/8	0,196	1825503201

Abmessungen

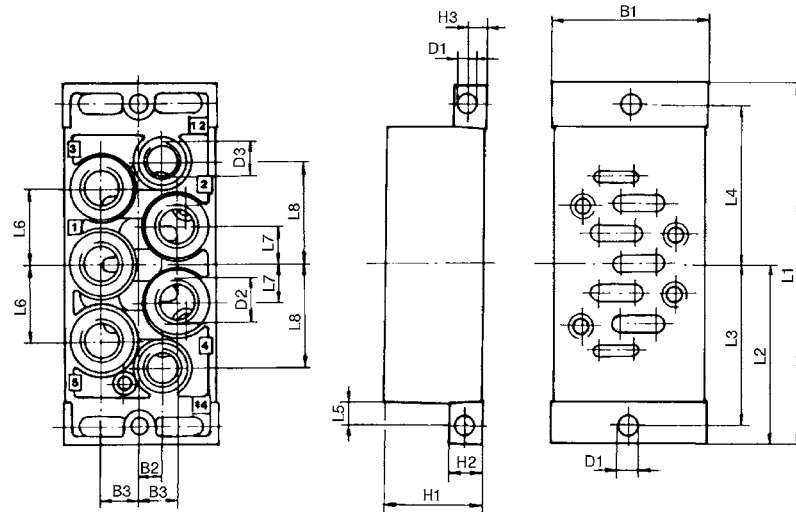

Materialnummer	B1	B2	B3	D1	D2 *)	D3 *)	H1	H2	H3	L1	L2	L3
1825503201	46	7	11,5	5,5	G 1/4	G 1/8	30	10	5	110	55	49

Materialnummer	L4	L5	L6	L7	L8	Gewicht kg						
1825503201	49	7	23	11,5	31	0,196						

*) Anschlüsse

ISO 5599-1, Größe 1, Serie IS12
 Zubehör

Einzelanschlussplatte, Anschlüsse seitlich

▶ Norm: ISO 5599-1 ▶ Baugröße: ISO 1 ▶ Druckluftanschluss Ausgang: G 1/8 - Ø 8



5810-491

Umgebungstemperatur min./max.	-20 °C / +70 °C
Mediumtemperatur min./max.	-20 °C / +70 °C
Medium	Druckluft
Betriebsdruck min./max.	-1 bar / 16 bar
Anzahl der Ventilplätze	1
Oberfläche	lackiert
Richtung pneum. Anschluss (1)	Seitlich
Richtung pneum. Anschluss (3,5)	Seitlich
Richtung pneum. Anschluss (2,4)	Seitlich
Richtung pneum. Anschluss (14)	Seitlich
Entlüftung (3,5)	mit gefasster Entlüftung (3/5)
	Anschlüsse getrennt

Werkstoffe:
 Grundplatte Aluminium-Druckguss, schwarz lackiert

Technische Bemerkungen

- Der min. Steuerdruck darf nicht unterschritten werden, da es sonst zu Fehlschaltungen und ggf. Ventilausfall kommen kann!
- Der Drucktaupunkt muss mindestens 15 °C unter der Umgebungs- und Mediumtemperatur liegen und darf max. 3 °C betragen.
- Der Ölgehalt der Druckluft muss über die gesamte Lebensdauer konstant bleiben.
- Verwenden Sie ausschließlich von AVENTICS zugelassene Öle, siehe Kapitel „Technische Informationen“.

Baugröße	Druckluftanschluss				Gewicht	Materialnummer
	Eingang	Ausgang	Entlüftung	Steueranschluss		
	[1]	[2 / 4]	[3 / 5]	[14]		
ISO 1	G 1/8	G 1/8	G 1/8	G 1/8	0,11	5801710000
	G 1/4	G 1/4	G 1/4	G 1/8	0,17	5801740000
	Ø 6	Ø 6	Ø 6	Ø 4	0,13	5801810000
	Ø 8	Ø 8	Ø 8	Ø 6	0,22	5801770000

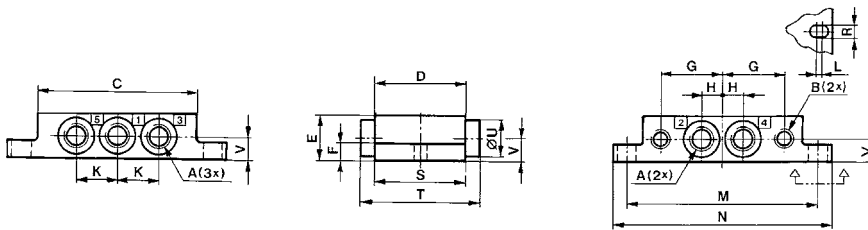
Abmessungen

D581_029

Materialnummer		A *)	B *)	C	D	E	F	G	H	K	L	M
5801710000	ISO 1	G 1/8	G 1/8	70	40	20	8	26,5	9	18	2	84
5801740000	ISO 1	G 1/4	G 1/8	70	40	23	11	31,5	11,5	23	2	96
5801810000	ISO 1	Ø 6	Ø 4	70	40	20	8	26,5	9	18	2	84
5801770000	ISO 1	Ø 8	Ø 6	70	40	23	10	31,5	11,5	23	2	96

Wegeventile ▶ Elektrisch betätigt, nach Norm

ISO 5599-1, Größe 1, Serie IS12 Zubehör

Materialnummer	N	R	S	T	U	V	Gewicht kg					
5801710000	96	5,4	40	-	-	10	0,11					
5801740000	110	5,4	46	64	21	12	0,17					
5801810000	96	5,4	40	-	-	10	0,13					
5801770000	110	5,4	46	64	21	12	0,22					

*) Anschlüsse

Einzelanschlussplatte, Anschlüsse unten

▶ Norm: ISO 5599-1 ▶ Baugröße: ISO 1 ▶ Druckluftanschluss Ausgang: G 1/8 - Ø 6



5810-481

Umgebungstemperatur min./max.	-20 °C / +70 °C
Mediumstemperatur min./max.	-20 °C / +70 °C
Medium	Druckluft
Betriebsdruck min./max.	-1 bar / 16 bar
Anzahl der Ventilplätze	1
Oberfläche	lackiert
Richtung pneum. Anschluss (1)	Nach unten
Richtung pneum. Anschluss (3,5)	Nach unten
Richtung pneum. Anschluss (2,4)	Nach unten
Richtung pneum. Anschluss (14)	Nach unten
Entlüftung (3,5)	Entlüftung (3/5) nicht gefasst Anschlüsse getrennt

Werkstoffe:
Grundplatte

Aluminium-Druckguss, schwarz lackiert

Technische Bemerkungen

- Der min. Steuerdruck darf nicht unterschritten werden, da es sonst zu Fehlschaltungen und ggf. Ventilausfall kommen kann!
- Der Drucktaupunkt muss mindestens 15 °C unter der Umgebungs- und Mediumstemperatur liegen und darf max. 3 °C betragen.
- Der Ölgehalt der Druckluft muss über die gesamte Lebensdauer konstant bleiben.
- Verwenden Sie ausschließlich von AVENTICS zugelassene Öle, siehe Kapitel „Technische Informationen“.

Baugröße	Druckluftanschluss				Gewicht [kg]	Materialnummer
	Eingang	Ausgang	Entlüftung	Steueranschluss		
	[1]	[2 / 4]	[3 / 5]	[14]		
ISO 1	G 1/8 Ø 6	G 1/8 Ø 6	G 1/8 Ø 6	G 1/8 Ø 4	0,11 0,13	5801700000 5801800000

Abmessungen

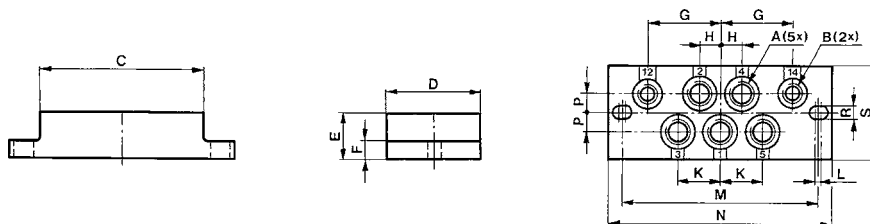

D581_027

ISO 5599-1, Größe 1, Serie IS12

Zubehör

Materialnummer		A *)	B *)	C	D	E	F	G	H	K	L	M
5801700000	ISO 1	G1/8	G1/8	70	40	20	8	26,5	9	18	2	84
5801800000	ISO 1	Ø 6	Ø 4	70	40	20	8	26,5	9	18	2	84

Materialnummer	N	P	R	S	Gewicht kg							
5801700000	96	8	5,4	40	0,11							
5801800000	96	8	5,4	40	0,13							

*) Anschlüsse

Wegeventile ▶ Elektrisch betätigt, nach Norm

ISO 5599-1, Größe 1, Serie IS12 Zubehör

Endplatte links, Endplatte rechts

▶ Norm: ISO 5599-1 ▶ Baugröße: ISO 1 ▶ Typ F ▶ verblockbar ▶ Grundplattenprinzip mehrfach ▶ umgekehrte Druckeinspeisung zulässig

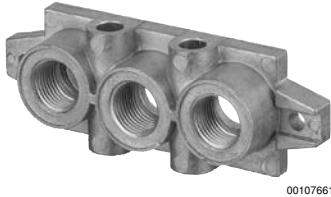

Umgebungstemperatur min./max.	-25 °C / +70 °C
Mediumtemperatur min./max.	-25 °C / +70 °C
Medium	Druckluft
Betriebsdruck min./max.	0 bar / 16 bar
Richtung pneum. Anschluss (1)	Seitlich
Richtung pneum. Anschluss (3,5)	Seitlich
Entlüftung (3,5)	mit gefasster Entlüftung (3/5)
	Anschlüsse getrennt
Druckluftanschluss	nach ISO 5599-1
Werkstoffe:	
Grundplatte	Aluminium-Druckguss
Dichtungen	Acrylnitril-Butadien-Kautschuk

Technische Bemerkungen

- Der min. Steuerdruck darf nicht unterschritten werden, da es sonst zu Fehlschaltungen und ggf. Ventilausfall kommen kann!
- Der Drucktaupunkt muss mindestens 15 °C unter der Umgebungs- und Mediumtemperatur liegen und darf max. 3 °C betragen.
- Der Ölgehalt der Druckluft muss über die gesamte Lebensdauer konstant bleiben.
- Verwenden Sie ausschließlich von AVENTICS zugelassene Öle, siehe Kapitel „Technische Informationen“.

Baugröße	Druckluftanschluss		Gewicht	Materialnummer
	Eingang	Entlüftung		
	[1]	[3 / 5]	[kg]	
ISO 1	G 3/8	G 3/8	0,208	1825503145

Lieferumfang: 2 Endplatten inkl. Dichtung und Befestigungsschrauben

Abmessungen

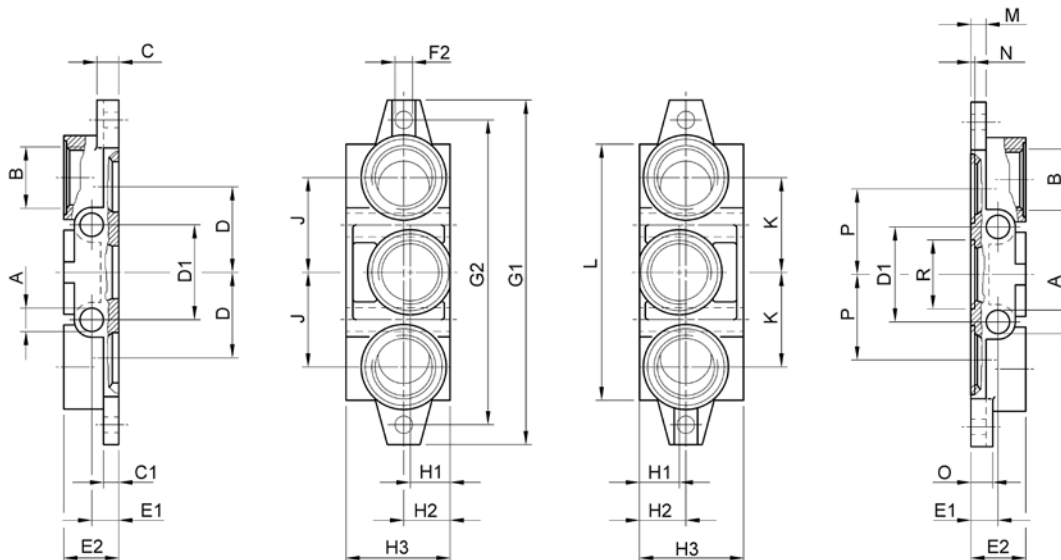

00107701_a

ISO 5599-1, Größe 1, Serie IS12

Zubehör

Materialnummer	A	B	C	C1	D	D1	E1	E2	F2	G1	G2	H1
1825503145	7	G 3/8	8	6	24	28	11	22	Ø 5,5	110	95	22

Materialnummer	H2	H3	J	K	L	M	N	O	P	R	Gewicht kg
1825503145	22	46	28	28	85	6	2	8	24	Ø 22,1	0,208

Wegeventile ▶ Elektrisch betätigt, nach Norm

**ISO 5599-1, Größe 1, Serie IS12
Zubehör**

Grundplatte, Anschlüsse 2 und 4 seitlich oder nach unten

▶ Norm: ISO 5599-1 ▶ Baugröße: ISO 1 ▶ Typ G ▶ Druckluftanschluss Ausgang: G 1/4 ▶ verblockbar



5811_092_a

Umgebungstemperatur min./max.	-20 °C / +70 °C
Mediumstemperatur min./max.	-20 °C / +70 °C
Medium	Druckluft
Betriebsdruck min./max.	-1 bar / 16 bar
Anzahl der Ventilplätze	1
Oberfläche	lackiert
Richtung pneum. Anschluss (2,4)	Beide Richtungen möglich
Richtung pneum. Anschluss (14)	Nach unten
Entlüftung (3,5)	Entlüftung (3/5) nicht gefasst
	Anschlüsse getrennt

Werkstoffe:	
Grundplatte	Aluminium-Druckguss, schwarz lackiert
Dichtungen	Acrylnitril-Butadien-Kautschuk

Technische Bemerkungen

- Der min. Steuerdruck darf nicht unterschritten werden, da es sonst zu Fehlschaltungen und ggf. Ventilausfall kommen kann!
- Der Drucktaupunkt muss mindestens 15 °C unter der Umgebungs- und Mediumstemperatur liegen und darf max. 3 °C betragen.
- Der Ölgehalt der Druckluft muss über die gesamte Lebensdauer konstant bleiben.
- Verwenden Sie ausschließlich von AVENTICS zugelassene Öle, siehe Kapitel „Technische Informationen“.

Baugröße	Druckluftanschluss			Gewicht	Materialnummer
	Eingang	Ausgang	Steueranschluss		
	[1]	[2 / 4]	[14]	[kg]	
ISO 1	G 1/4	G 1/4	G 1/8	0,23	5801500000

Lieferung inkl. Dichtung und Befestigungsschrauben

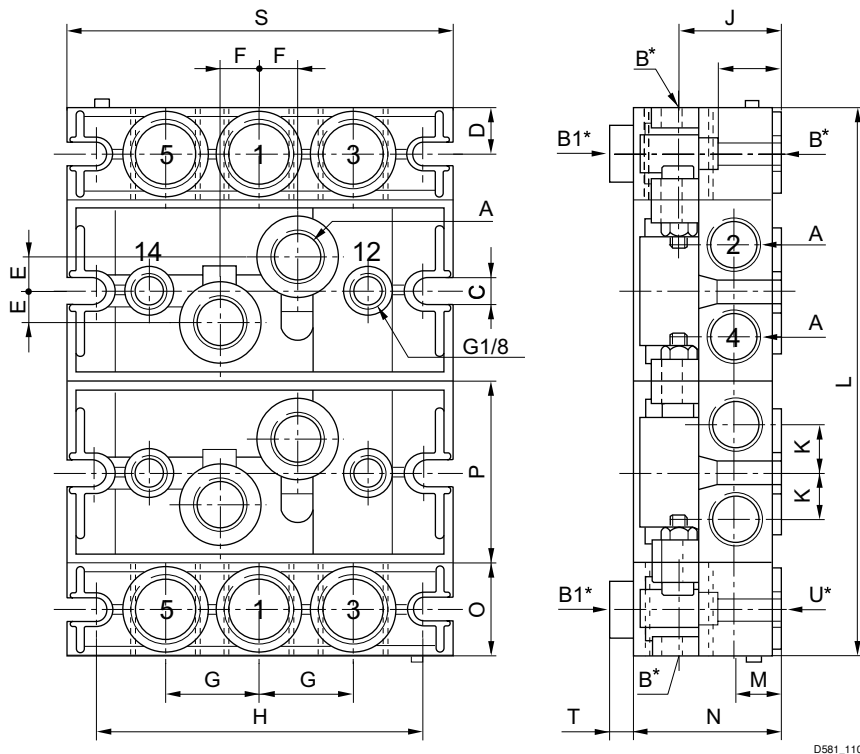
Abmessungen

D581_110

Materialnummer		A	B	B1	C	D	E	F	G	H	J
5801500000	ISO 1	2 x G 1/4	3 x G 3/8	3 x G 1/4	5,5	11	5,5	9	22	92	24

Materialnummer	K	L	M	N	O	P	R	S	T	Gewicht kg
5801500000	12	n x 43 + 44	12	36	22	45,7	17	106	8	0,23

n = Anzahl der Anschlussplatten

Endplatte links, Endplatte rechts

▶ Norm: ISO 5599-1 ▶ Baugröße: ISO 1 ▶ Typ G ▶ verblockbar ▶ Grundplattenprinzip mehrfach ▶ umgekehrte Druckeinspeisung zulässig



5811_092_b

Umgebungstemperatur min./max.

-20°C / +70°C

Mediumtemperatur min./max.

-20°C / +70°C

Medium

Druckluft

Betriebsdruck min./max.

-1 bar / 16 bar

Richtung pneum. Anschluss (1)

Beide Richtungen möglich

Richtung pneum. Anschluss (3,5)

Beide Richtungen möglich

Entlüftung (3,5)

Entlüftung (3/5) nicht gefasst

Anschlüsse getrennt

nach ISO 5599-1

Druckluftanschluss

Werkstoffe:

Grundplatte

Aluminium-Druckguss, schwarz lackiert

Dichtungen

Acrylnitril-Butadien-Kautschuk

Fett markierte Materialnummern sind ab Zentrallager Deutschland verfügbar, Detailinformationen siehe Warenkorb Pneumatik-Katalog, Online-PDF, Stand 2015-12-23, © AVENTICS S.à r.l., Änderungen vorbehalten

Wegeventile ▶ Elektrisch betätigt, nach Norm

ISO 5599-1, Größe 1, Serie IS12 Zubehör

Technische Bemerkungen

- Der min. Steuerdruck darf nicht unterschritten werden, da es sonst zu Fehlschaltungen und ggf. Ventilausfall kommen kann!
- Der Drucktaupunkt muss mindestens 15 °C unter der Umgebungs- und Mediumtemperatur liegen und darf max. 3 °C betragen.
- Der Ölgehalt der Druckluft muss über die gesamte Lebensdauer konstant bleiben.
- Verwenden Sie ausschließlich von AVENTICS zugelassene Öle, siehe Kapitel „Technische Informationen“.

Baugröße	Druckluftanschluss		Gewicht	Materialnummer
	Eingang	Entlüftung		
	[1]	[3 / 5]		
ISO 1	G 3/8	G 3/8	0,26	5801510000

Lieferung paarweise mit verschlossenen Anschlüssen. Mögliche Anschlusslage: Stirnseite, Oberseite oder Unterseite (beide Enden). Auswahl der Anschlüsse erfolgt mittels Durchbohren, unter Bezug auf die Maße B*, B1* oder U* in der nachstehenden Zeichnung.
Lieferung inkl. Dichtung und Befestigungsschrauben

Abmessungen

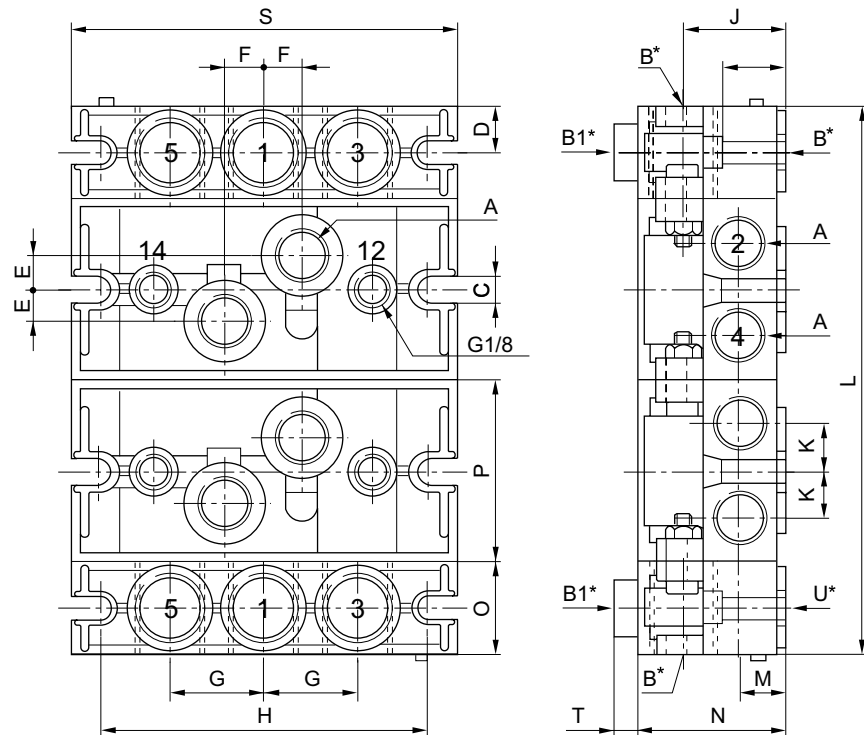

D581_110

Materialnummer		A	B*	B1*	C	D	E	F	G	H	J	
5801510000	ISO 1	2 x G 1/4	3 x G 3/8	3 x G 1/4	5,5	11	5,5	9	22	92	24	
Materialnummer		K	L	M	N	O	P	R	S	T	U*	Gewicht kg
5801510000		12	n x 43 + 44	12	36	22	45,7	17	106	8	3 x G 3/8	0,26

n = Anzahl der Anschlussplatten

*Bei den Anschlüssen B, B1 und U handelt es sich um Verbindungen mit Gewinde, die zur Konfiguration durchgebohrt werden müssen.

ISO 5599-1, Größe 1, Serie IS12
Zubehör
Grundplatte, Anschlüsse 2 und 4 seitlich, 1,2 und 4 zusätzlich nach unten
▶ Norm: ISO 5599-1 ▶ Baugröße: ISO 1 ▶ Typ H ▶ Druckluftanschluss Ausgang: G 1/4 ▶ verblockbar

00107432

Umgebungstemperatur min./max.	-15°C / +70°C
Mediumtemperatur min./max.	-15°C / +80°C
Medium	Druckluft
Betriebsdruck min./max.	0 bar / 16 bar
Rastermaß	43 mm
Befestigungsschraube	mit Innensechskant Anschlüsse getrennt

Werkstoffe:	
Gehäuse	Aluminium-Druckguss
Grundplatte	Aluminium-Druckguss
Dichtungen	Acrylnitril-Butadien-Kautschuk

Technische Bemerkungen

- Der min. Steuerdruck darf nicht unterschritten werden, da es sonst zu Fehlschaltungen und ggf. Ventilausfall kommen kann!
- Der Drucktaupunkt muss mindestens 15 °C unter der Umgebungs- und Mediumtemperatur liegen und darf max. 3 °C betragen.
- Der Ölgehalt der Druckluft muss über die gesamte Lebensdauer konstant bleiben.
- Verwenden Sie ausschließlich von AVENTICS zugelassene Öle, siehe Kapitel „Technische Informationen“.

Baugröße	Druckluftanschluss				Gewicht	Abb.	Bem.	Materialnummer
	Eingang	Ausgang	Steuerluft Entlüftung	Steueran- schluss				
	[1]	[2 / 4]	[12]	[14]	[kg]			
ISO 1	-	-	-	-	0,24	Fig. 1	1)	1825503286
	G 1/4	G 1/4	M5	M5	0,24	Fig. 2	2)	1825503288
	G 1/4	-	-	-	0,27	Fig. 3	3)	1825503290
	G 1/4	-	-	-	0,27	Fig. 4	4)	1825503292

- 1) Anschlüsse 2 und 4 seitlich, Steuerdruckanschluss 12 und 14: Einzelanschluss
 2) Anschlüsse 2 und 4 seitlich, Steuerdruckanschluss 12 und 14: zentraler Sammelanschluss
 3) Anschlüsse 2 und 4 seitlich, 1,2 und 4 zusätzlich nach unten, Steuerdruckanschluss 12 und 14: Einzelanschluss
 4) Anschlüsse 2 und 4 seitlich, 1,2 und 4 zusätzlich nach unten, Steuerdruckanschluss 12 und 14: zentraler Sammelanschluss
 Lieferung inkl. Dichtung und Befestigungsschrauben

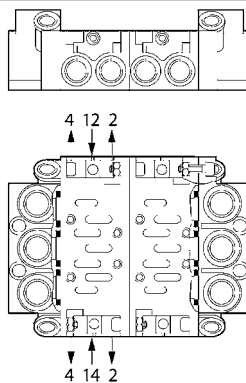
Fig. 1, Anschlüsse 2 und 4 seitlich, Steuerdruckanschluss 12+14: Einzelanschluss

00107438

Wegeventile ▶ Elektrisch betätigt, nach Norm

ISO 5599-1, Größe 1, Serie IS12
Zubehör

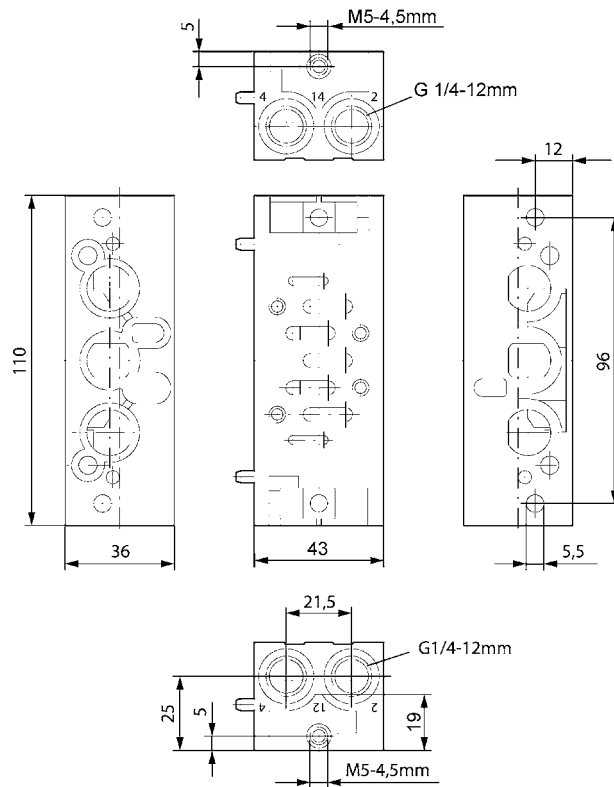

00107444_a

Fig. 2, Anschlüsse 2 und 4 seitlich, Steuerdruckanschluss 12+14: zentraler Sammelanschluss

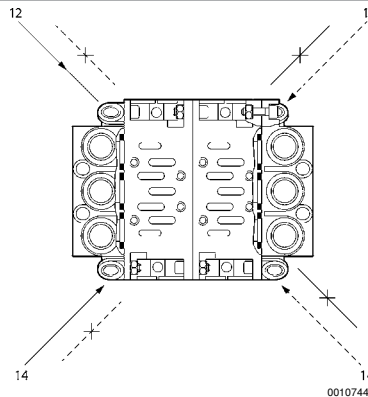

00107441

ISO 5599-1, Größe 1, Serie IS12

Zubehör

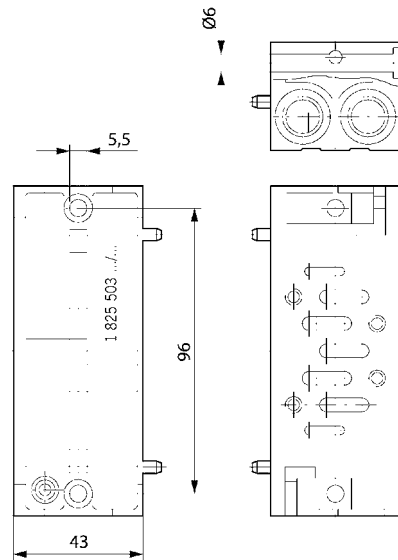

00107444_b

Fig. 3, Anschlüsse 2 und 4 seitlich, 1,2 und 4 zusätzlich nach unten, Steuerdruckanschluss 12+14: Einzelanschluss

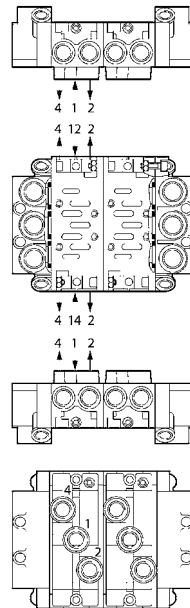

00107440

Wegeventile ▶ Elektrisch betätigt, nach Norm

**ISO 5599-1, Größe 1, Serie IS12
Zubehör**

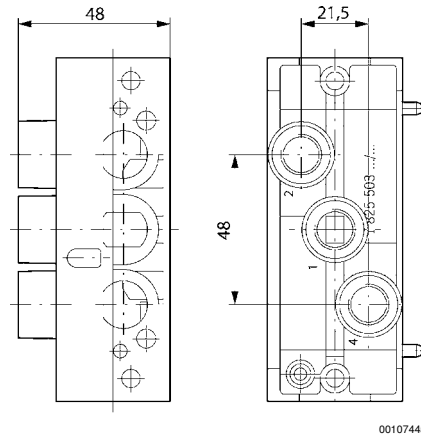

00107445

Fig. 4, Anschlüsse 2 und 4 seitlich, 1,2 und 4 zusätzlich nach unten, Steuerdruckanschluss 12+14: zentraler Sammelanschluss

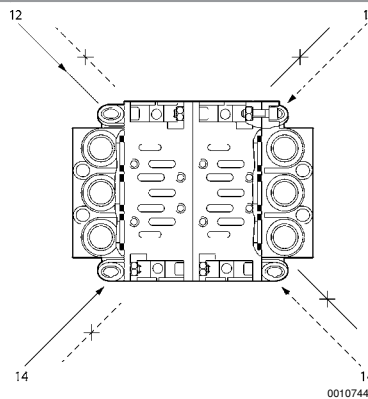

00107441

Endplatte links, Endplatte rechts

▶ Norm: ISO 5599-1 ▶ Baugröße: ISO 1 ▶ Typ H ▶ verblockbar

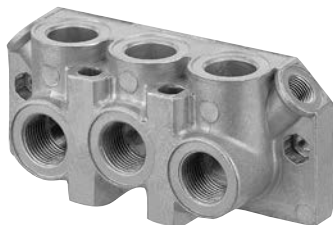

00107431

Umgebungstemperatur min./max.
Mediumtemperatur min./max.
Medium
Betriebsdruck min./max.
Befestigungsschraube
Entlüftung (3,5)

Werkstoffe:
Grundplatte
Dichtungen

-15°C / +70°C
-15°C / +70°C
Druckluft
0 bar / 16 bar
mit Innensechskant
mit gefasster Entlüftung (3/5)
Anschlüsse getrennt

Aluminium-Druckguss
Acrylnitril-Butadien-Kautschuk

Technische Bemerkungen

- Der min. Steuerdruck darf nicht unterschritten werden, da es sonst zu Fehlschaltungen und ggf. Ventilausfall kommen kann!
- Der Drucktaupunkt muss mindestens 15 °C unter der Umgebungs- und Mediumtemperatur liegen und darf max. 3 °C betragen.
- Der Ölgehalt der Druckluft muss über die gesamte Lebensdauer konstant bleiben.
- Verwenden Sie ausschließlich von AVENTICS zugelassene Öle, siehe Kapitel „Technische Informationen“.

ISO 5599-1, Größe 1, Serie IS12
Zubehör

Baugröße	Druckluftanschluss				Gewicht	Abb.	Materialnummer
	Eingang	Entlüftung	Steuerluft Entlüftung	Steueranschluss			
	[1]	[3 / 5]	[12]	[14]	[kg]		
ISO 1	G 3/8	G 3/8	G 1/8	G 1/8	0,404	Fig. 1	1825503294
					0,382	Fig. 2	1825503297

Lieferung inkl. Dichtung und Befestigungsschrauben

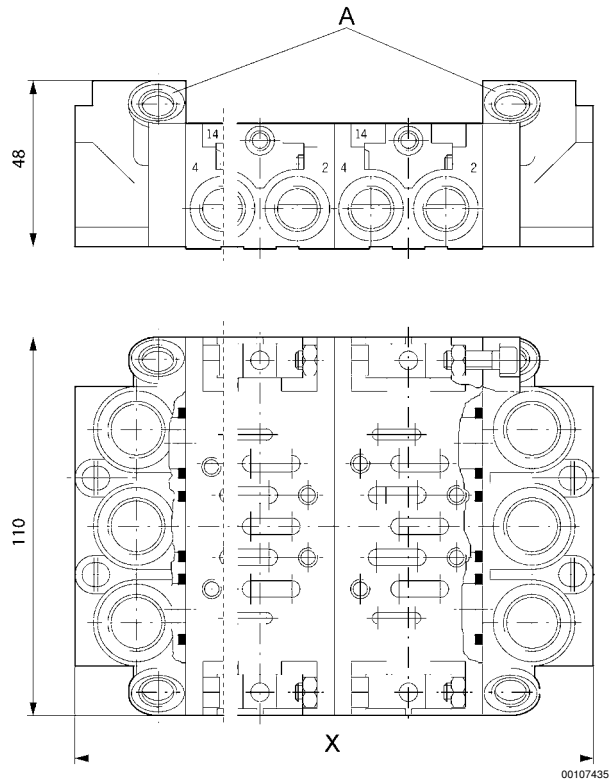
Abmessungen

A = Endplatten links und rechts in zwei Ausführungen

n	2	3	4	...	n									
X	150	193	236	...	n*43+64									

n = Anzahl der Ventilplätze

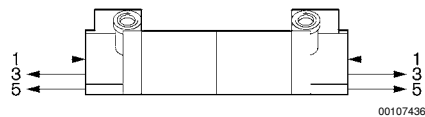
Fig. 1, Gewindeanschlüsse 1, 3 und 5 axial

Wegeventile ▶ Elektrisch betätigt, nach Norm

ISO 5599-1, Größe 1, Serie IS12
Zubehör

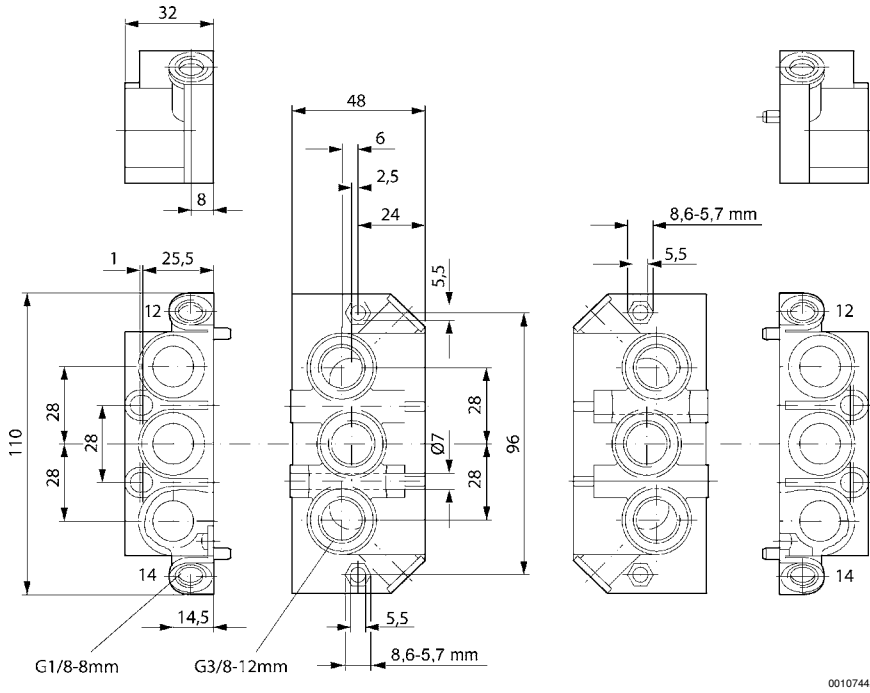
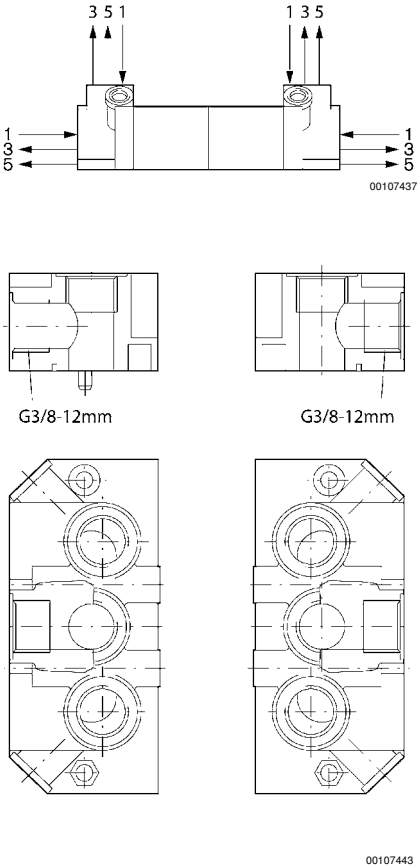

Fig. 2, Gewindeanschlüsse 1, 3 und 5 axial und von oben



Fett markierte Materialnummern sind ab Zentrallager Deutschland verfügbar, Detailinformationen siehe Warenkorb Pneumatik-Katalog, Online-PDF, Stand 2015-12-23, © AVENTICS S.à r.l., Änderungen vorbehalten

ISO 5599-1, Größe 1, Serie IS12

Zubehör

Grundplatte, Anschlüsse 2 und 4 unten

▶ Norm: ISO 5599-1 ▶ Baugröße: ISO 1 ▶ Typ K ▶ Druckluftanschluss Ausgang: G 1/8 - Ø 6 ▶ verblockbar



5810_302_b

Umgebungstemperatur min./max.	-20 °C / +70 °C
Mediumtemperatur min./max.	-20 °C / +70 °C
Medium	Druckluft
Betriebsdruck min./max.	-1 bar / 16 bar
Anzahl der Ventilplätze	1
Oberfläche	lackiert
Richtung pneum. Anschluss (2,4)	Nach unten
Entlüftung (3,5)	Entlüftung (3/5) nicht gefasst
	Anschlüsse getrennt

Werkstoffe:	
Grundplatte	Aluminium-Druckguss, schwarz lackiert
Dichtungen	Acrylnitril-Butadien-Kautschuk

Technische Bemerkungen

- Der min. Steuerdruck darf nicht unterschritten werden, da es sonst zu Fehlschaltungen und ggf. Ventilausfall kommen kann!
- Der Drucktaupunkt muss mindestens 15 °C unter der Umgebungs- und Mediumtemperatur liegen und darf max. 3 °C betragen.
- Der Ölgehalt der Druckluft muss über die gesamte Lebensdauer konstant bleiben.
- Verwenden Sie ausschließlich von AVENTICS zugelassene Öle, siehe Kapitel „Technische Informationen“.

Baugröße	Druckluftanschluss		Anschluss	Gewicht	Materialnummer
	Ausgang	Steueranschluss			
	[2 / 4]	[14]		[kg]	
ISO 1	G 1/8	G 1/8	-	0,14	5801720000
	G 1/4	G 1/8	G 1/4	0,27	5801750000
	Ø 8	Ø 6	-	0,3	5801780000
	Ø 6	Ø 4	-	0,16	5801820000

Lieferung inkl. Dichtung und Befestigungsschrauben

Wegeventile ▶ Elektrisch betätigt, nach Norm

ISO 5599-1, Größe 1, Serie IS12 Zubehör

Abmessungen

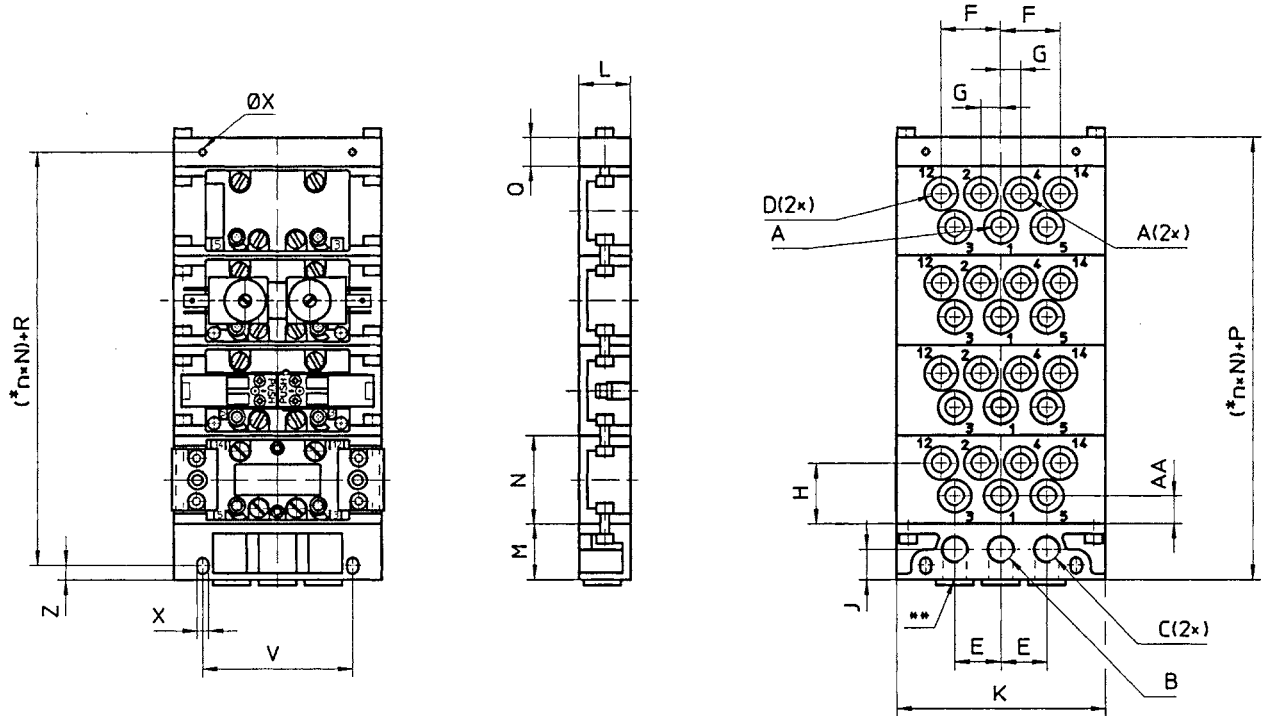

* n = Anzahl Anschlussplatten.

** alternative Anschlussöffnungen, mit Stopfen verschlossen

D581_231_a

Materialnummer	*		A	B	C	D	E	F	G	H	J	K
5801720000	a	ISO 1	G 1/8	G 1/4	G 1/4	G 1/8	22	28,5	9,5	29,5	14,5	100
5801750000	b	ISO 1	G 1/4	G 3/8	G 3/8	G 1/8	27	40	12,5	26,5	20	122
5801780000	b	ISO 1	Ø 8	G 3/8	G 3/8	Ø 6	27	40	12,5	26,5	20	122
5801820000	a	ISO 1	Ø 6	G 1/4	G 1/4	Ø 4	22	28,5	9,5	29,5	14,5	100

Materialnummer	L	M	N	P	Q	R	V	X	Z	AA	Gewicht kg
5801720000	25	27	43	41	14	27,5	72	5,4	7	8	0,14
5801750000	30	34	43	49	15	34	94	6,4	8	10	0,27
5801780000	30	34	43	49	15	34	94	6,4	8	10	0,3
5801820000	25	27	43	41	14	27,5	72	5,4	7	13,5	0,16

* Die Zwischenplatten, die mit demselben Buchstaben (a–d) gekennzeichnet sind, können ohne Adapterplatte zusammen montiert werden.

ISO 5599-1, Größe 1, Serie IS12

Zubehör

Zwischenplatte für separate Lufternspeisung, Anschlüsse 2 und 4 unten

▶ Norm: ISO 5599-1 ▶ Baugröße: ISO 1 ▶ Typ K ▶ Druckluftanschluss Ausgang: G 1/8 - G 1/4 ▶ verblockbar



5810_302_b

Umgebungstemperatur min./max.	-20 °C / +70 °C
Mediumtemperatur min./max.	-20 °C / +70 °C
Medium	Druckluft
Betriebsdruck min./max.	-1 bar / 16 bar
Anzahl der Ventilplätze	1
Oberfläche	lackiert
Richtung pneum. Anschluss (1)	Nach unten
Richtung pneum. Anschluss (3,5)	Nach unten
Richtung pneum. Anschluss (2,4)	Nach unten
Richtung pneum. Anschluss (14)	Nach unten
Entlüftung (3,5)	Entlüftung (3/5) nicht gefasst
	Anschlüsse getrennt

Werkstoffe:	
Grundplatte	Aluminium-Druckguss, schwarz lackiert
Dichtungen	Acrylnitril-Butadien-Kautschuk

Technische Bemerkungen

- Der min. Steuerdruck darf nicht unterschritten werden, da es sonst zu Fehlschaltungen und ggf. Ventilausfall kommen kann!
- Der Drucktaupunkt muss mindestens 15 °C unter der Umgebungs- und Mediumtemperatur liegen und darf max. 3 °C betragen.
- Der Ölgehalt der Druckluft muss über die gesamte Lebensdauer konstant bleiben.
- Verwenden Sie ausschließlich von AVENTICS zugelassene Öle, siehe Kapitel „Technische Informationen“.

Typ	Baugröße	Druckluftanschluss			Anschluss	Gewicht	Materialnummer
		Eingang	Ausgang	Steueranschluss			
		[1]	[2 / 4]	[14]		[kg]	
Zwischenplatte für separate Lufternspeisung	ISO 1	G 1/8	G 1/8		-	0,14	5801670000
		G 1/4	G 1/4	G 1/8	G 1/4	0,27	5801680000

Lieferung inkl. Dichtung und Befestigungsschrauben

Wegeventile ▶ Elektrisch betätigt, nach Norm

ISO 5599-1, Größe 1, Serie IS12 Zubehör

Abmessungen

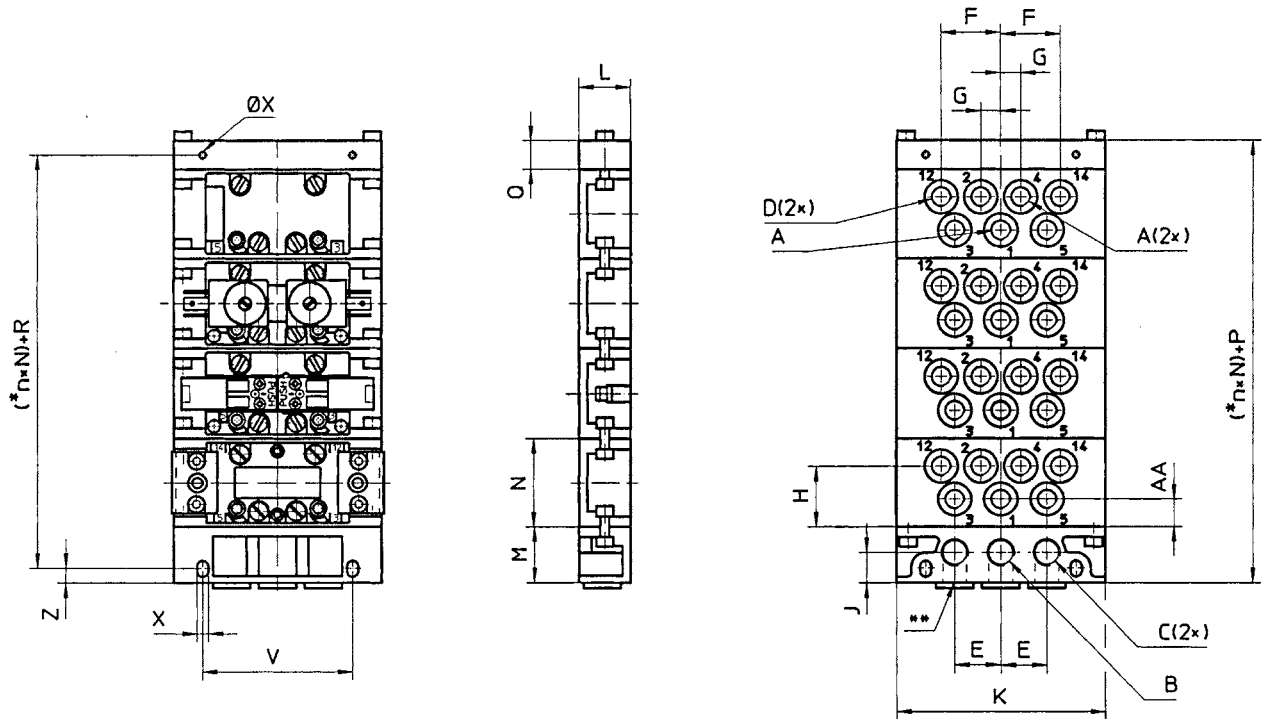

* n = Anzahl Anschlussplatten.

** alternative Anschlussöffnungen, mit Stopfen verschlossen.

*** nur an Anschlussplatten mit separatem Einlass

**** Anschlussplatte 5801680000 kann auch an Anschluss 3 und 5 angeschlossen werden.

D581_231_a

Materialnummer		A	B	C	D	E	F	G	H	J	K	L
5801670000	ISO 1	G 1/8	G 1/4	G 1/4	G 1/8	22	28,5	9,5	29,5	14,5	100	25
5801680000	ISO 1	G 1/4	G 3/8	G 3/8	G 1/8	27	40	12,5	26,5	20	122	30

Materialnummer	M	N	P	Q	R	V	X	Z	AA	Gewicht kg		
5801670000	27	43	41	14	27,5	72	5,4	7	8	0,14		
5801680000	34	43	49	15	34	94	6,4	8	10	0,27		

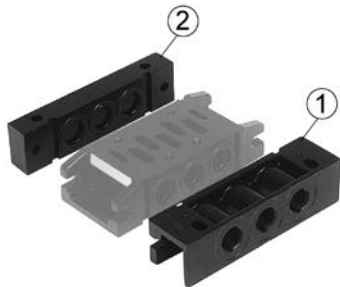
ISO 5599-1, Größe 1, Serie IS12
Zubehör
Endplatte links, Endplatte rechts
▶ Norm: ISO 5599-1 ▶ Baugröße: ISO 1 ▶ Typ K ▶ verblockbar

5810_302_e

Umgebungstemperatur min./max.

-20 °C / +70 °C

Mediumtemperatur min./max.

-20 °C / +70 °C

Medium

Druckluft

Betriebsdruck min./max.

-1 bar / 16 bar

Oberfläche

lackiert

Entlüftung (3,5)

Entlüftung (3/5) nicht gefasst

Anschlüsse getrennt

Werkstoffe:

Grundplatte

Aluminium-Druckguss, schwarz lackiert

Dichtungen

Acrylnitril-Butadien-Kautschuk

Technische Bemerkungen

- Der min. Steuerdruck darf nicht unterschritten werden, da es sonst zu Fehlschaltungen und ggf. Ventilausfall kommen kann!
- Der Drucktaupunkt muss mindestens 15 °C unter der Umgebungs- und Mediumtemperatur liegen und darf max. 3 °C betragen.
- Der Ölgehalt der Druckluft muss über die gesamte Lebensdauer konstant bleiben.
- Verwenden Sie ausschließlich von AVENTICS zugelassene Öle, siehe Kapitel „Technische Informationen“.

Baugröße	Druckluftanschluss		Gewicht	Materialnummer
	Eingang	Entlüftung		
	[1]	[3 / 5]		
ISO 1	G 1/4	G 1/4	0,15	5801850000
	-	-	0,08	5801860000

Wegeventile ▶ Elektrisch betätigt, nach Norm

ISO 5599-1, Größe 1, Serie IS12 Zubehör

Abmessungen

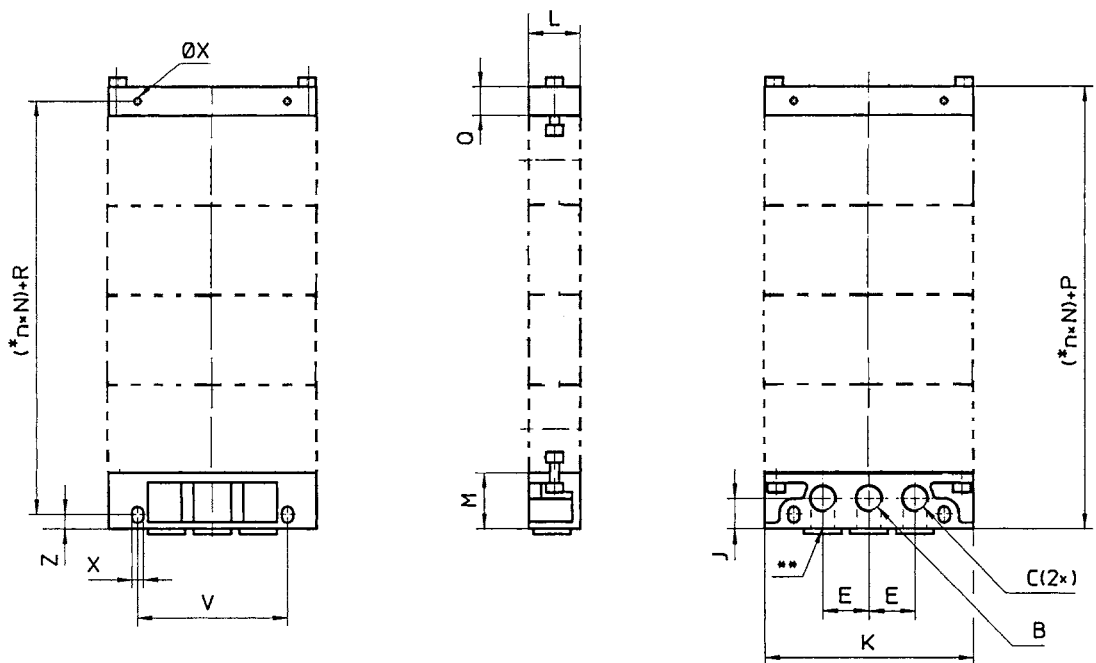

D581_231_d

* n = Anzahl Anschlussplatten.

** alternative Anschlussöffnungen, mit Stopfen verschlossen

Materialnummer		B	C	E	J	K	L	M	P	Q	R	V
5801850000	ISO 1	G 1/4	G 1/4	22	14,5	100	25	27	41	-	27,5	72
5801860000	ISO 1	-	-	-	-	100	25	-	41	14	27,5	72

Materialnummer	X	Z	Gewicht kg									
5801850000	5,4	7	0,15									
5801860000	5,4	-	0,08									

ISO 5599-1, Größe 1, Serie IS12

Zubehör

Blindplatte

▶ Norm: ISO 5599-1 ▶ Baugröße: ISO 1



00104044

Umgebungstemperatur min./max.

+0 °C / +80 °C

Mediumtemperatur min./max.

+0 °C / +80 °C

Medium

Druckluft

Betriebsdruck min./max.

-0,9 bar / 16 bar

Befestigungsschraube

mit Innensechskant

Werkstoffe:

Acrylnitril-Butadien-Kautschuk

Dichtungen

Technische Bemerkungen

- Der min. Steuerdruck darf nicht unterschritten werden, da es sonst zu Fehlschaltungen und ggf. Ventilausfall kommen kann!
- Der Drucktaupunkt muss mindestens 15 °C unter der Umgebungs- und Mediumtemperatur liegen und darf max. 3 °C betragen.
- Der Ölgehalt der Druckluft muss über die gesamte Lebensdauer konstant bleiben.
- Verwenden Sie ausschließlich von AVENTICS zugelassene Öle, siehe Kapitel „Technische Informationen“.

Typ	Baugröße	Gewicht [kg]	Materialnummer
Blindplatte	ISO 1	0,072	1825503282
Dichtrahmen ISO 1	-	-	1821015028

Lieferung inkl. Dichtung und Befestigungsschrauben

Abmessungen

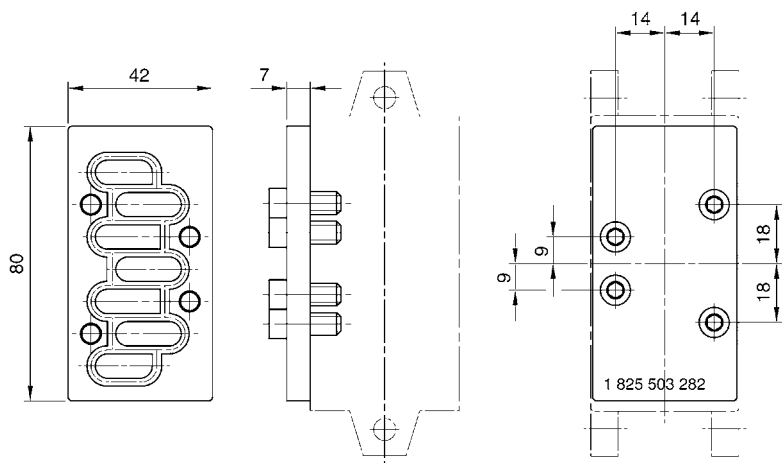

00108448

Wegeventile ▶ Elektrisch betätigt, nach Norm

ISO 5599-1, Größe 1, Serie IS12 Zubehör

Blindplatte

▶ Norm: ISO 5599-1 ▶ Baugröße: ISO 1



5810-321

Umgebungstemperatur min./max.	-20 °C / +70 °C
Mediumtemperatur min./max.	-20 °C / +70 °C
Medium	Druckluft
Betriebsdruck min./max.	-1 bar / 16 bar
Anzahl der Ventilplätze	1

Werkstoffe:

Gehäuse	Aluminium-Druckguss, schwarz lackiert
Grundplatte	Aluminium-Druckguss
Dichtungen	Acrylnitril-Butadien-Kautschuk

Technische Bemerkungen

- Der min. Steuerdruck darf nicht unterschritten werden, da es sonst zu Fehlschaltungen und ggf. Ventilausfall kommen kann!
- Der Drucktaupunkt muss mindestens 15 °C unter der Umgebungs- und Mediumtemperatur liegen und darf max. 3 °C betragen.
- Der Ölgehalt der Druckluft muss über die gesamte Lebensdauer konstant bleiben.
- Verwenden Sie ausschließlich von AVENTICS zugelassene Öle, siehe Kapitel „Technische Informationen“.

Baugröße	Gewicht [kg]	Materialnummer
ISO 1	0,055	5801870000

Lieferung inkl. Dichtung und Befestigungsschrauben

Abmessungen

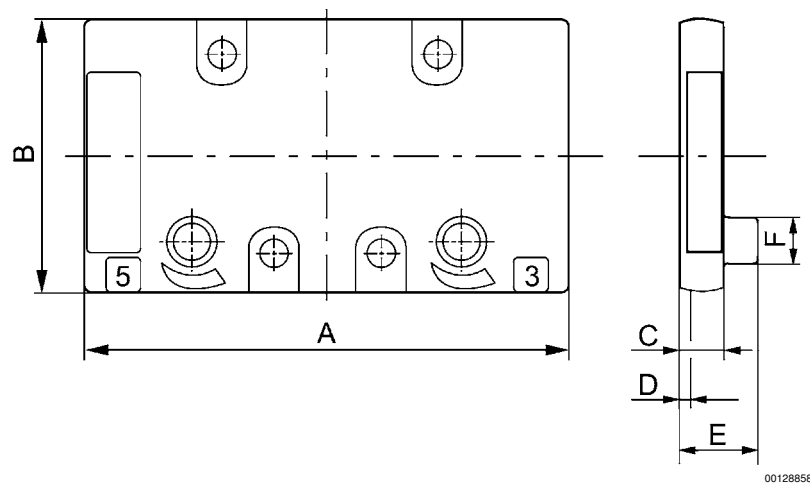

00128858

Materialnummer	A	B	C	D	E	F	Gewicht kg
5801870000	69	39	7	2	-	-	0,055

ISO 5599-1, Größe 1, Serie IS12
Zubehör
Drosselplatte
▶ Norm: ISO 5599-1 ▶ Baugröße: ISO 1

00107463

Umgebungstemperatur min./max.

+0 °C / +80 °C

Mediumtemperatur min./max.

+0 °C / +80 °C

Medium

Druckluft

Betriebsdruck min./max.

0 bar / 16 bar

Werkstoffe:

Grundplatte

Aluminium

Dichtungen

Acrylnitril-Butadien-Kautschuk

Technische Bemerkungen

- Der min. Steuerdruck darf nicht unterschritten werden, da es sonst zu Fehlschaltungen und ggf. Ventilausfall kommen kann!
- Der Drucktaupunkt muss mindestens 15 °C unter der Umgebungs- und Mediumtemperatur liegen und darf max. 3 °C betragen.
- Der Ölgehalt der Druckluft muss über die gesamte Lebensdauer konstant bleiben.
- Verwenden Sie ausschließlich von AVENTICS zugelassene Öle, siehe Kapitel „Technische Informationen“.

	Baugröße	Gewicht [kg]	Materialnummer
	ISO 1	0,255	0821201023
Lieferung inkl. Dichtung und Befestigungsschrauben			

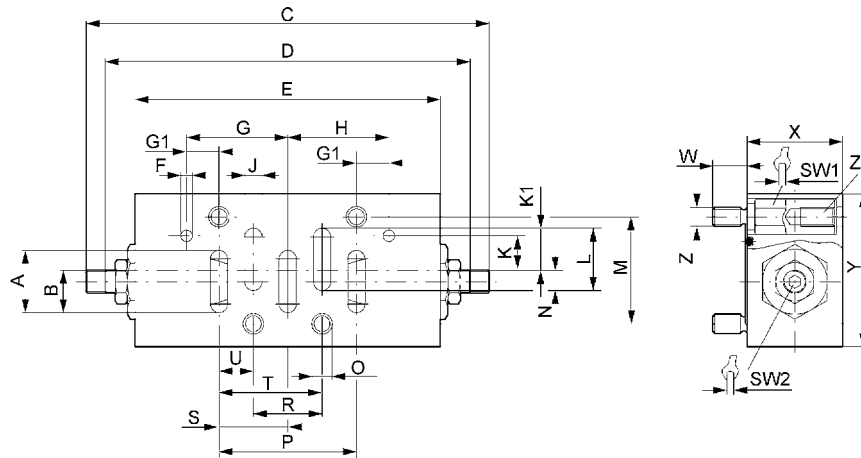
Abmessungen

00107465_a

Materialnummer	A	B	C	D	E	F	G	G1	H	J	K	K1
0821201023	16,3	11,1	105,6	95,6	80	3	26,5	8,5	26,5	4,5	9	10,8
Materialnummer	L	M	N	O	P	R	S	SW1	SW2	T	U	W
0821201023	16,3	28	5,5	5,2	36	18	18	8	3	27	9	9

Wegeventile ▶ Elektrisch betätigt, nach Norm

ISO 5599-1, Größe 1, Serie IS12 Zubehör

Materialnummer	X	Y	Z	Z1	Gewicht kg						
0821201023	25	40	M5	M5-9	0,255						

Druckregler für Höhenverkettung

▶ Norm: ISO 5599-1 ▶ Baugröße: ISO 1 ▶ Geregelter Anschluss: 1, 2, 4, 2, 4



00123548

Betriebsdruck min./max.	-- / 16 bar
Umgebungstemperatur min./max.	+5°C / +50°C
Medium	Druckluft
Max. Partikelgröße	5 µm
Ölgehalt der Druckluft	0 mg/m³ - 5 mg/m³

Werkstoffe:	
Gehäuse	Zink
Dichtungen	Butadien-Kautschuk

Das ausgelieferte Produkt kann von der Abbildung abweichen.

	Baugröße	Regelbereich min./max. [bar]	Geregelter Anschluss	Gewicht [kg]	Abb.	Bem.	Materialnummer
	ISO 1	0,5 / 12	1	1,15	Fig. 1	1)	0821302048
				1,19		2)	0821302060
	ISO 1	0,5 / 12	2	1,15	Fig. 1	1)	0821302054
				1,19		2)	0821302062
	ISO 1	0,5 / 12	4	1,15	Fig. 1	1)	0821302057
				1,19		2)	0821302063
	ISO 1	0,5 / 12	2, 4	1,57	Fig. 2	1)	0821302051
				1,61		2)	0821302061

1) mit Manometer
2) mit Manometer und Adapter
Lieferung inkl. Dichtung und Befestigungsschrauben
Druckregler ohne Adapter für Manometer, nicht kombinierbar mit ISO Ventilen IS12

ISO 5599-1, Größe 1, Serie IS12
Zubehör

Durchflusscharakteristik

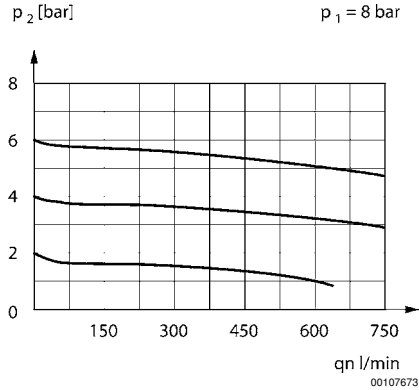
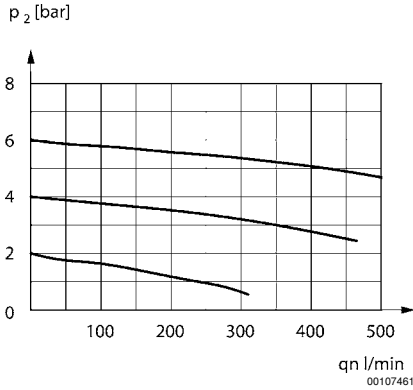

geregelter Anschluss 1
geregelter Anschluss 2
geregelter Anschluss 4

geregelter Anschluss 2/4

Fig. 1

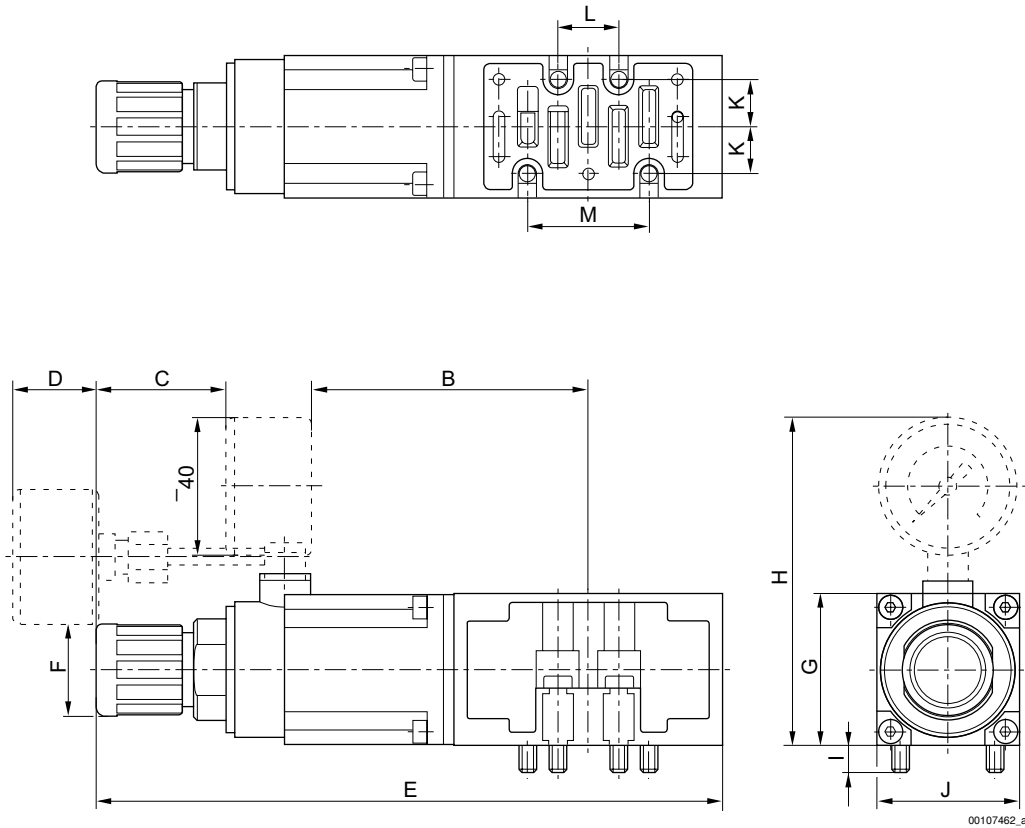

Materialnummer	B±5	C±5	D±5	E±7	Ø F	G±5	H±5	I±2.5	J±5	K±2.5	L±2.5	M±5
0821302048	82	38,6	—	186	27	45	97,5	8	42,5	14	18	36
0821302060	—	—	25	186	27	45	97,5	8	42,5	14	18	36
0821302054	82	38,5	—	199	27	45	97,5	8	42,5	14	18	36
0821302062	—	—	25	199	27	45	97,5	8	42,5	14	18	36

Wegeventile ▶ Elektrisch betätigt, nach Norm

ISO 5599-1, Größe 1, Serie IS12 Zubehör

Fig. 2

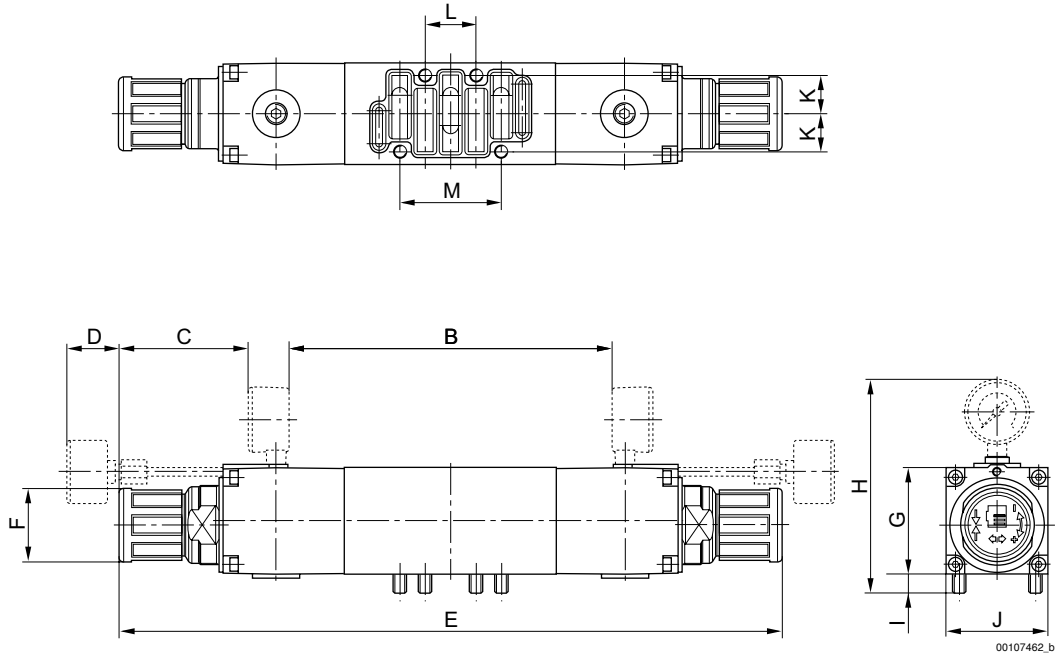

Materialnummer	B±5	C±5	D±5	E±7	Ø F	G±5	H±5	I±2.5	J±5	K±2.5	L±2.5	M±5
0821302051	164	38,6	—	292	27	45	96,5	8	42,5	14	18	36
0821302061	—	—	25	292	27	45	—	8	42,5	14	18	36

ISO 5599-1, Größe 1, Serie IS12
Zubehör
Adapterplatte
▶ Norm: ISO 5599-1 ▶ Baugröße: ISO 1 -> ISO 2 ▶ Typ F ▶ verblockbar ▶ umgekehrte Druckeinspeisung zulässig

Umgebungstemperatur min./max.
 Mediumtemperatur min./max.
 Medium
 Betriebsdruck min./max.
 Befestigungsschraube
 Entlüftung (3,5)

-15°C / +70°C
 -15°C / +80°C
 Druckluft
 -0,95 bar / 16 bar
 Außensechskant
 Entlüftung (3/5) nicht gefasst
 Anschlüsse getrennt

Werkstoffe:
 Gehäuse
 Grundplatte
 Dichtungen

Aluminium
 Aluminium
 Acrylnitril-Butadien-Kautschuk

Technische Bemerkungen

- Der min. Steuerdruck darf nicht unterschritten werden, da es sonst zu Fehlschaltungen und ggf. Ventilausfall kommen kann!
- Der Drucktaupunkt muss mindestens 15 °C unter der Umgebungs- und Mediumtemperatur liegen und darf max. 3 °C betragen.
- Der Ölgehalt der Druckluft muss über die gesamte Lebensdauer konstant bleiben.
- Verwenden Sie ausschließlich von AVENTICS zugelassene Öle, siehe Kapitel „Technische Informationen“.

Baugröße	Gewicht	Materialnummer
	[kg]	
ISO 1 -> ISO 2	0,295	1825503164

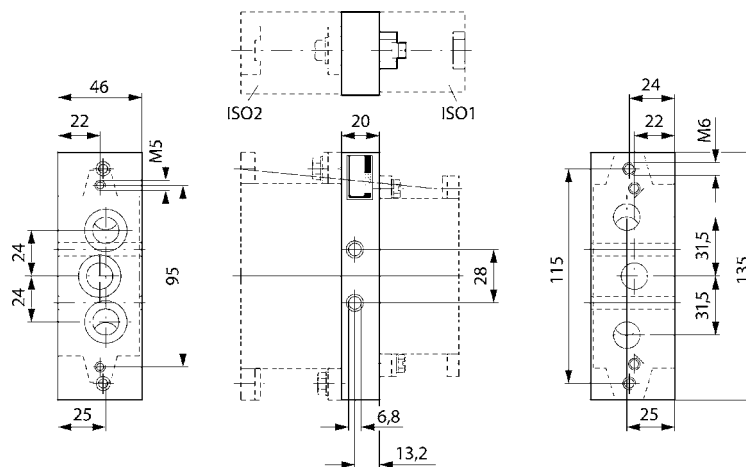

00107450

Wegeventile ▶ Elektrisch betätigt, nach Norm

ISO 5599-1, Größe 1, Serie IS12 Zubehör

Endplatten für Adapterplatte

▶ Norm: ISO 5599-1 ▶ Baugröße: ISO 1 - ISO 2 ▶ Typ F ▶ verblockbar ▶ umgekehrte Druckeinspeisung zulässig

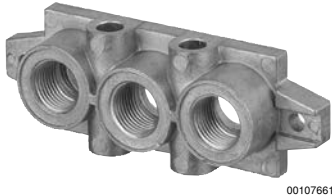

Umgebungstemperatur min./max. -15 °C / +70 °C
 Mediumtemperatur min./max. -15 °C / +80 °C
 Medium
 Betriebsdruck min./max. -0,95 bar / 16 bar
 Befestigungsschraube Außensechskant
 Richtung pneum. Anschluss (1) Seitlich
 Richtung pneum. Anschluss (3,5) Seitlich
 Entlüftung (3,5) mit gefasster Entlüftung (3/5)
 Anschlüsse getrennt

Werkstoffe:
 Grundplatte Aluminium-Druckguss
 Dichtungen Acrylnitril-Butadien-Kautschuk

Technische Bemerkungen

- Der min. Steuerdruck darf nicht unterschritten werden, da es sonst zu Fehlschaltungen und ggf. Ventilausfall kommen kann!
- Der Drucktaupunkt muss mindestens 15 °C unter der Umgebungs- und Mediumtemperatur liegen und darf max. 3 °C betragen.
- Der Ölgehalt der Druckluft muss über die gesamte Lebensdauer konstant bleiben.
- Verwenden Sie ausschließlich von AVENTICS zugelassene Öle, siehe Kapitel „Technische Informationen“.

Baugröße	Gewicht [kg]	Materialnummer
ISO 1, ISO 2	0,255	1825503244

Lieferumfang: 2 Endplatten unterschiedlicher Baugröße inkl. Dichtung und Befestigungsschrauben

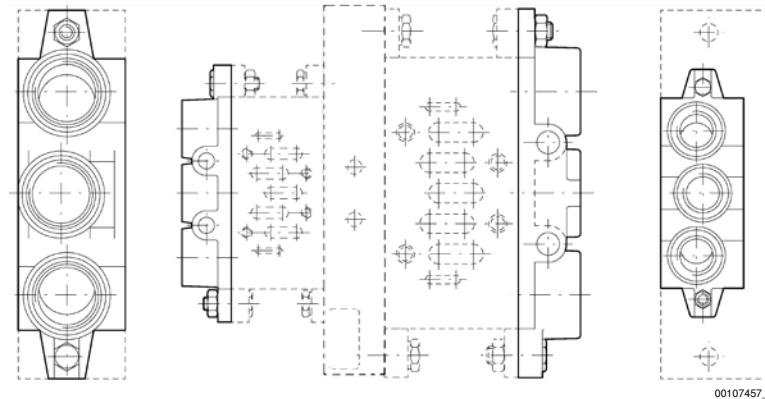

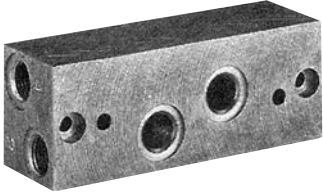
ISO 5599-1, Größe 1, Serie IS12
Zubehör
Winkel-Anschlussplatte
▶ Norm: ISO 5599-1 ▶ Baugröße: ISO 1 ▶ Typ F ▶ Druckluftanschluss Ausgang: G 1/4

P581_185

Umgebungstemperatur min./max.	-15°C / +80°C
Mediumtemperatur min./max.	-15°C / +80°C
Medium	Druckluft
Betriebsdruck min./max.	0 bar / 10 bar
Befestigungsschraube	mit Innensechskant
Richtung pneum. Anschluss (2,4)	Seitlich

Werkstoffe:	
Grundplatte	Aluminium
Dichtungen	Acrylnitril-Butadien-Kautschuk

Technische Bemerkungen

- Der min. Steuerdruck darf nicht unterschritten werden, da es sonst zu Fehlschaltungen und ggf. Ventilausfall kommen kann!
- Der Drucktaupunkt muss mindestens 15 °C unter der Umgebungs- und Mediumtemperatur liegen und darf max. 3 °C betragen.
- Der Ölgehalt der Druckluft muss über die gesamte Lebensdauer konstant bleiben.
- Verwenden Sie ausschließlich von AVENTICS zugelassene Öle, siehe Kapitel „Technische Informationen“.

Baugröße	Druckluftanschluss	Gewicht	Bem.	Materialnummer
	Ausgang			
	[2 / 4]	[kg]		
ISO 1	G 1/4	0,413	-	1825503170
		0,401	1)	1825503324

1) mit Gewindeanschluss für Differenzdrucksensor

Wegeventile ▶ Elektrisch betätigt, nach Norm

ISO 5599-1, Größe 1, Serie IS12 Zubehör

Abmessungen

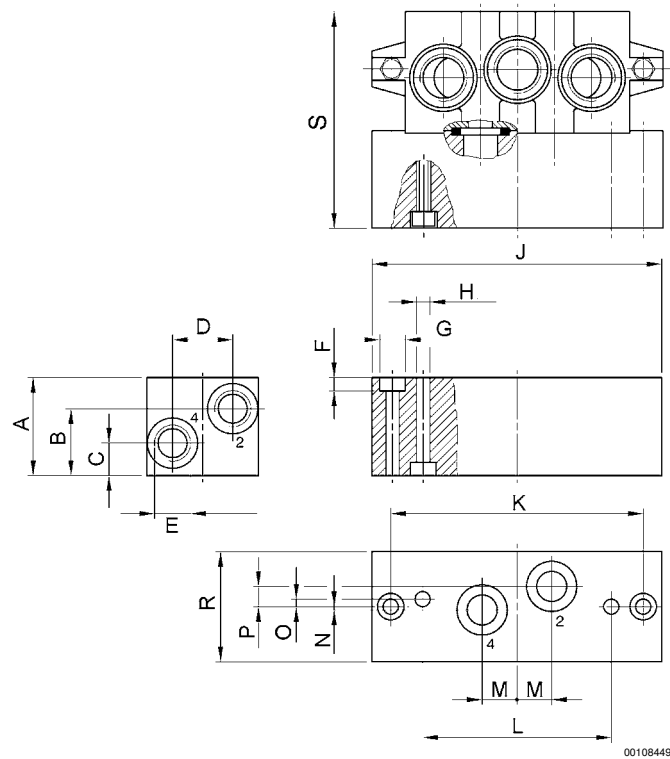

00108449

Materialnummer	A	B	C	D	E	F	G	H	J	K	L	M
1825503170	37	25	12	22	G 1/4	5,7	Ø 10	Ø 5,5	110	95	71	13
1825503324	37	25	12	22	G 1/4	5,7	Ø 10	Ø 5,5	110	95	71	13

Materialnummer	N	O	P	R	S	Gewicht kg						
1825503170	1,5	3	7,5	42	81	0,413						
1825503324	1,5	3	7,5	42	81	0,401						

Einspeiseplatte

▶ Norm: ISO 5599-1 ▶ Baugröße: ISO 1 ▶ Typ F ▶ umgekehrte Druckeinspeisung zulässig



5746-171

Umgebungstemperatur min./max. -25°C / +70°C
 Mediumtemperatur min./max. -25°C / +70°C
 Medium Druckluft
 Betriebsdruck min./max. -0,95 bar / 16 bar
 Befestigungsschraube Außensechskant
 Richtung pneum. Anschluss (1) Nach unten
 Richtung pneum. Anschluss (3,5) Nach unten
 Anschlüsse getrennt

Werkstoffe:
 Grundplatte Aluminium
 Dichtungen Acrylnitril-Butadien-Kautschuk

ISO 5599-1, Größe 1, Serie IS12
Zubehör
Technische Bemerkungen

- Der min. Steuerdruck darf nicht unterschritten werden, da es sonst zu Fehlschaltungen und ggf. Ventilausfall kommen kann!
- Der Drucktaupunkt muss mindestens 15 °C unter der Umgebungs- und Mediumtemperatur liegen und darf max. 3 °C betragen.
- Der Ölgehalt der Druckluft muss über die gesamte Lebensdauer konstant bleiben.
- Verwenden Sie ausschließlich von AVENTICS zugelassene Öle, siehe Kapitel „Technische Informationen“.

Baugröße	Druckluftanschluss		Gewicht	Materialnummer
	Eingang	Entlüftung		
	[1]	[3 / 5]	[kg]	
ISO 1	G 3/8	G 3/8	0,395	8985041162

Lieferung inkl. Dichtung und Befestigungsschrauben

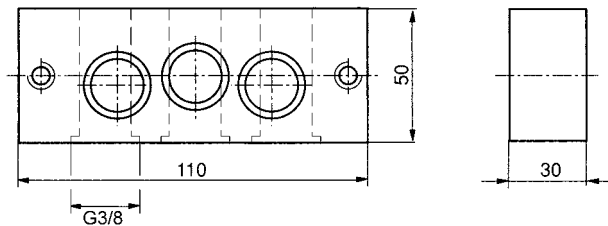
Abmessungen

D581_190

Verschlussstück

▶ Norm:ISO 5599-1 ▶ Typ F ▶ Baugröße:ISO 1



00106827

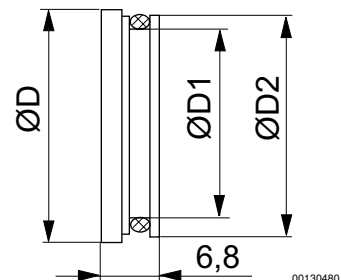

00130480

Materialnummer	Baugröße	Typ	Ø D	Ø D1	Ø D2	
1820220021	ISO 1	Verschlussstück, ISO 1	16,6	11,8	15,8	
Materialnummer	Umgebungstemperatur min./max.	Werkstoff	Werkstoff Dichtung	Gewicht [kg]		
1820220021	-15 / 80	Aluminium	Acrylnitril-Butadien-Kautschuk	0,008		

Wegeventile ▶ Elektrisch betätigt, nach Norm

ISO 5599-1, Größe 1, Serie IS12 Zubehör

Verschlussstück, Anschlussplatten ISO 5599-1

▶ Norm:ISO 5599-1 ▶ Typ F ▶ Baugröße:ISO 1 - ISO 3



P581_191

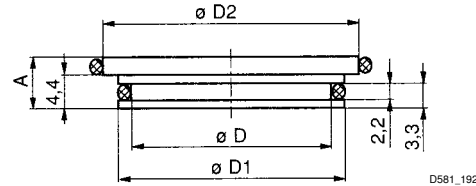

D581_192

Materialnummer	Baugröße	A	D	D1	D2	Umgebungstemperatur min./max.
8985049012	ISO 1	6,2	12,2	14,8	16,5	-25 / 70
8985049022	ISO 2	6,2	15,7	18,3	23	-25 / 70
8985049032	ISO 3	6,9	25,1	27,7	30	-25 / 70

Materialnummer	Werkstoff	Werkstoff Dichtung							
8985049012	Messing	Acrylnitril-Butadien-Kautschuk							
8985049022	Messing	Acrylnitril-Butadien-Kautschuk							
8985049032	Messing	Acrylnitril-Butadien-Kautschuk							

nach VDMA 24 345 Form C/D

Zubehör, für Zwischenplatten

▶ Norm:ISO 5599-1 ▶ Typ F ▶ Baugröße:ISO 1



00136404

Materialnummer	Baugröße	Typ	Liefermenge [Stück]			
1827009767	ISO 1	Befestigungsschraube	10			
R412000918	ISO 1	O-Ring, Ø 17 mm, 12x2,62	50			

ISO 5599-1, Größe 1, Serie IS12
Zubehör
Adapterplatte
▶ Norm: ISO 5599-1 ▶ Baugröße: ISO 1 - ISO 2 ▶ Typ G ▶ verblockbar ▶ umgekehrte Druckeinspeisung zulässig

5746-141

Umgebungstemperatur min./max.
 Mediumtemperatur min./max.
 Medium
 Betriebsdruck min./max.
 Oberfläche
 Entlüftung (3,5)

-20 °C / +70 °C
 -20 °C / +70 °C
 Druckluft
 -1 bar / 16 bar
 lackiert
 Entlüftung (3/5) nicht gefasst
 Anschlüsse getrennt

Werkstoffe:
 Grundplatte
 Dichtungen

Aluminium-Druckguss, schwarz lackiert
 Acrylnitril-Butadien-Kautschuk

Technische Bemerkungen

- Der min. Steuerdruck darf nicht unterschritten werden, da es sonst zu Fehlschaltungen und ggf. Ventilausfall kommen kann!
- Der Drucktaupunkt muss mindestens 15 °C unter der Umgebungs- und Mediumtemperatur liegen und darf max. 3 °C betragen.
- Der Ölgehalt der Druckluft muss über die gesamte Lebensdauer konstant bleiben.
- Verwenden Sie ausschließlich von AVENTICS zugelassene Öle, siehe Kapitel „Technische Informationen“.
- Die Adapterplatte ist zur Kombination von Grundplatten verschiedener Größen in einem Anschlussblock.

Baugröße	Gewicht	Materialnummer
	[kg]	
ISO 1, ISO 2	0,27	5802520000

Lieferung inkl. Dichtung und Befestigungsschrauben

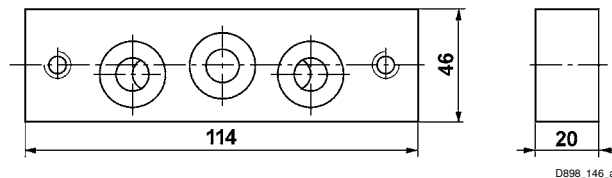
Abmessungen

D898_146_a

Verschlussstück
▶ Norm:ISO 5599-1 ▶ Typ G

P581_191

Wegeventile ▶ Elektrisch betätigt, nach Norm

ISO 5599-1, Größe 1, Serie IS12
Zubehör

Materialnummer	Umgebungstemperatur min./max.	Werkstoff	Werkstoff Dichtung	Gewicht [kg]	Bem.			
5801530000	-20 / 70	Messing	Acrylnitril-Butadien- Kautschuk	0,011	1)			
1) Nur für Kanal 1								

ISO 5599-1, Größe 1, Serie IS12

Zubehör

Einspeisepatte

▶ Norm: ISO 5599-1 ▶ Baugröße: ISO 1 ▶ Typ H ▶ verblockbar ▶ Scheibenprinzip



00107433

Medium	Druckluft
Betriebsdruck min./max.	1 bar / 10 bar
Rastermaß	30 mm
Befestigungsschraube	mit Innensechskant
Richtung pneum. Anschluss (1)	Nach oben
Entlüftung (3,5)	mit gefasster Entlüftung (3/5)
Werkstoffe:	
Gehäuse	Aluminium
Grundplatte	Aluminium
Dichtungen	Acrylnitril-Butadien-Kautschuk

Technische Bemerkungen

- Der min. Steuerdruck darf nicht unterschritten werden, da es sonst zu Fehlschaltungen und ggf. Ventilausfall kommen kann!
- Der Drucktaupunkt muss mindestens 15 °C unter der Umgebungs- und Mediumstemperatur liegen und darf max. 3 °C betragen.
- Der Ölgehalt der Druckluft muss über die gesamte Lebensdauer konstant bleiben.
- Verwenden Sie ausschließlich von AVENTICS zugelassene Öle, siehe Kapitel „Technische Informationen“.

Baugröße	Druckluftanschluss		Gewicht	Materialnummer
	Eingang	Entlüftung		
	[1]	[3 / 5]	[kg]	
ISO 1	G 3/8	G 3/8	0,22	1825503314

Lieferung inkl. Dichtung und Befestigungsschrauben

Wegeventile ▶ Elektrisch betätigt, nach Norm

ISO 5599-1, Größe 1, Serie IS12
Zubehör

Abmessungen

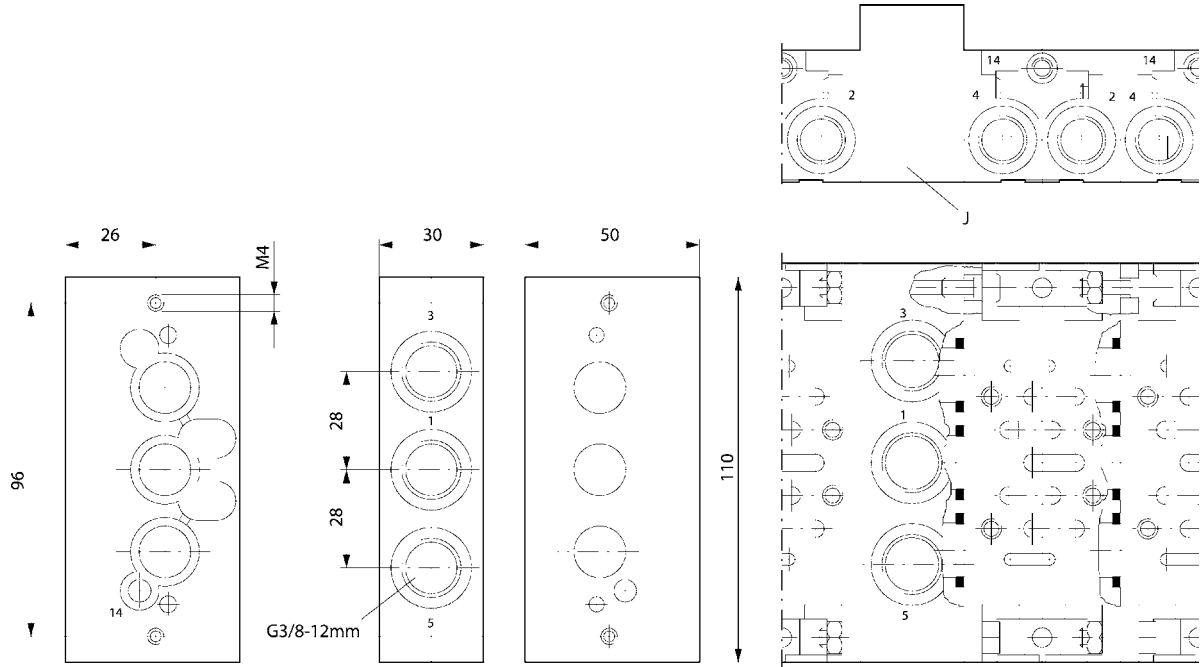

00107446

Formdichtung für Einspeiseplatte

▶ Norm:ISO 5599-1 ▶ Typ H



21486

Fig. 2

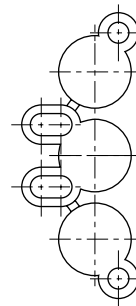
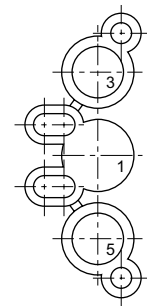

Fig. 1



21281

Materialnummer	Typ	Umgebungstemperatur min./max.	Werkstoff Dichtung	Gewicht [kg]	Liefermenge [Stück]	Abb.
1821015047	Formdichtung, Kanal 1 trennen, Kanal 5 und 3 verbinden	-20 / 70	Acrylnitril-Butadien-Kautschuk	0,004	1	Fig. 1
1821015043	Formdichtung, Kanal 1, 3 und 5 trennen	-20 / 70	Acrylnitril-Butadien-Kautschuk	0,01	1	Fig. 2

Trennsatz

▶ Norm:ISO 5599-1 ▶ Typ K ▶ Baugröße:ISO 1



P581_033_1

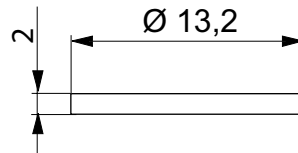

23426

Materialnummer	Baugröße	*	Umgebungstemperatur min./max.	Werkstoff	Gewicht [kg]
5801880000	ISO 1	a	-20 / 70	Messing	0,012

Lieferung als 3-teiliges Set

*Trennstücke, die mit den Buchstaben a-d bezeichnet sind, können sofort an jeder Seite der Zwischenplatte montiert werden, die mit dem gleichen Buchstaben gekennzeichnet ist.

AVENTICS GmbH
Ulmer Straße 4
30880 Laatzen
Tel. +49 511 2136-0
Fax +49 511 2136-269
www.aventics.com
info@aventics.com



Weitere Adressen finden Sie unter
www.aventics.com/contact

Verwenden Sie die dargestellten AVENTICS Produkte ausschließlich im industriellen Bereich. Lesen Sie die Produkt-Dokumentation gründlich und vollständig, bevor Sie das Produkt verwenden. Beachten Sie die geltenden Vorschriften und Gesetze des jeweiligen Landes. Bei Integration des Produktes in Applikationen beachten Sie die Angaben des Herstellers der Anlage zur sicheren Anwendung der Produkte. Die angegebenen Daten dienen allein der Produktbeschreibung. Eine Aussage über eine bestimmte Beschaffenheit oder eine Eignung für einen bestimmten Einsatzzweck kann aus unseren Angaben nicht abgeleitet werden. Die Angaben entbinden den Verwender nicht von eigenen Beurteilungen und Prüfungen. Es ist zu beachten, dass die Produkte einem natürlichen Verschleiß- und Alterungsprozess unterliegen.

23-12-2015